

Yaşam alanlarınız için güvenli ve şık çözümler

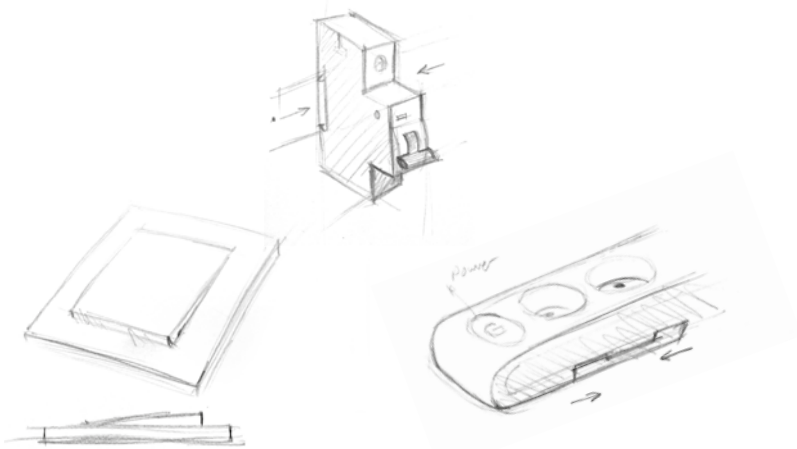





V I K O
2021
fiyat listesi





Panasonic Life Solutions Elektrik San. ve Tic. A.Ş.

Abdurrahmangazi Mah. Ebubekir Cad. No: 44 34887 Sancaktepe İstanbul / Türkiye F: +90 (216) 564 55 44
☎ 444 8 456 Istr.panasonic.com info@tr.panasonic.com

 [panasoniclifesolutionsturkiye](https://www.instagram.com/panasoniclifesolutionsturkiye)  [PanasonicLifeSolutionsTurkey](https://www.facebook.com/PanasonicLifeSolutionsTurkey)  [panasonic_istr](https://twitter.com/panasonic_istr)  [/company/panasoniclstr](https://www.linkedin.com/company/panasoniclstr)

indeks

Anahtar ve Priz Serileri



Rollina	4
Linnera	6
Touchless	8
Meridian	10
Karre Clean	14
Karre	16
Vera	18
Palmiye	20



Aksesuarlar

Aksesuarlar	21
-------------	----

Kablo Kanalları ve Modüler Priz Serileri



VKD Kablo Kanalları	24
Viko45 Modüler Priz Serileri	25

Grup Prizler

Multi-let	28
Multi-let Şok Korumalı	29



Sigorta Kutuları

Sigorta Kutuları	31
------------------	----

Alçak Gerilim Şalt Ürünleri



Otomatik Sigortalar	34
Kaçak Akım Koruma Röleleri	41
Modüler Ürünler	44
SN2 Serisi Kompakt Şalterler	46
SN2 Serisi Kompakt Şalter Aksesuarları	48
SN2 Serisi Kompakt Şalter Ölçüleri	49
Kompakt Şalter Aksesuarları	50
Kompakt Şalter Seçim Cetveli	51
Güç Kontaktörleri	53
Kompanzasyon Kontaktörleri	54
Mini Kontaktörler	54
Güç Kontaktörü Aksesuarları	54
Termik Röleler	55
Motor Koruma Şalterleri	55
Motor Koruma Şalteri Aksesuarları	56
Genel Seçim Cetvelleri	57



Energy Saver'lar İle İlgili Kullanışlı Bilgiler

Energy Saver'lar İle İlgili Kullanışlı Bilgiler	58
---	----

Sık Yapılan Montaj Hataları

Sık Yapılan Montaj Hataları	59
-----------------------------	----

Fiyatlar TL bazında, 01 Ocak 2021 tarihinden itibaren geçerli tavsiye edilen KDV hariç liste fiyatlarıdır. Faturalamada teslim tarihindeki liste fiyatları geçerlidir. Panasonic Life Solutions Türkiye, fiyatlarda önceden herhangi bir uyarıya gerek duymaksızın değişiklik yapma hakkını saklı tutar. Panasonic Life Solutions Türkiye, fiyat ve görsellerde oluşabilecek tipografi ve baskı hatalarından sorumlu değildir.

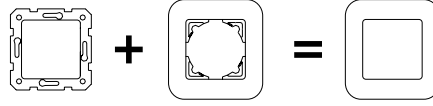

Rollina Sıva Altı Anahtar ve Priz Serileri (Beyaz - Krem)**



Ref. No	Ürün Adı	Kutudaki Adet	Kolideki Adet	Mekanizma+ Düğme/Kapak	YERLİ ÜRETİM
Anahtarlar					
9044X001	Anahtar	12	120	₺14,00	✓
9044X019	Işıkli Anahtar	12	120	₺22,10	✓
9044X044	Dual Anahtar	12	120	₺27,80	✓
9044X083	Impulse Komütatör	12	120	₺27,80	✓
9044X088	DND/MUR Komütatörü	12	120	₺27,80	✓
9044X002	Komütatör	12	120	₺17,90	✓
9044X050	Işıkli Komütatör	12	120	₺24,80	✓
9044X068	Üçlü Anahtar	12	120	₺20,80	✓
9044X003	Light Anahtar	12	120	₺14,60	✓
9044X014	Işıkli Light Anahtar	12	120	₺22,10	✓
9044X018	İpli Acil Uyarı Butonu	12	120	₺23,30	✓
9044X004	Vavien	12	120	₺17,80	✓
9044X063	Işıkli Vavien	12	120	₺24,80	✓
9044X017	Komütatör Vavien	12	120	₺24,80	✓
9044X031	Permütatör (Ara Vavien)	12	120	₺24,80	✓
9044X039	İki Kutuplu Anahtar	12	120	₺27,80	✓
9044X038	Işıkli İki Kutuplu Anahtar	12	120	₺38,80	✓
9044X016	Jaluzi Kumanda Anahtar	12	120	₺29,90	✓
9044X072	Tek Düğmeli Jaluzi Kumanda Anahtar	12	120	₺55,40	✓
9044X098	Cooler Anahtar	12	120	₺27,80	✓
9044X005	Kapı Otomatikli Anahtar	12	120	₺14,60	✓
9044X006	Zil Anahtar	12	120	₺14,60	✓
9044X027	Işıkli Etiketli Zil Anahtar	12	120	₺25,20	✓
9044X077	Kablo Çıkış Kapağı	12	120	₺12,50	✓
9044X090	Boşluk Kapağı	12	120	₺11,80	✓
90480020	IP44 Anahtar Conta Takımı	10	100	₺7,00	✓
90480021	IP44 Komütatör Conta Takımı	10	100	₺7,40	✓
Prizler					
9044X007	Priz	12	120	₺15,10	✓
9044X008	Topraklı Priz	12	120	₺17,90	✓
9044X043	Priz Ç.K.	12	120	₺21,90	✓
9044X042	Topraklı Priz Ç.K.	12	120	₺23,60	✓
9044X012	Kapaklı Topraklı Priz Ç.K.	12	120	₺26,10	✓
9044X045	UPS Topraklı Priz Ç.K.	12	120	₺25,00	✓
9044X070	Kapaklı UPS Topraklı Priz Ç.K.	12	120	₺26,00	✓
9044X055	İkili Priz	10	60	₺20,50	✓
9044X056	İkili Topraklı Priz	10	60	₺21,10	✓
9044X046	İkili Priz Ç.K.	10	60	₺27,90	✓
9044X058	İkili Topraklı Priz Ç.K.	10	60	₺29,30	✓
9044X057	İkili UPS Topraklı Priz Ç.K.	10	60	₺29,90	✓
90480022	IP44 Priz Conta Takımı	10	100	₺5,50	✓
TV-Uydu (SAT) Prizleri					
9044X059-60	TV Prizi Geçişli (8-12dB)	12	120	₺27,10	✓
9044X010	TV Prizi Sonlu	12	120	₺27,10	✓
9044X049	TV Prizi Dirençsiz	12	120	₺27,10	✓
9044X022-24	TV-Radyo Prizi Geçişli (7-12dB)	12	120	₺102,00	✓
9044X021	TV-Radyo Prizi Sonlu	12	120	₺102,00	✓
9044X041	Uydu Prizi Sonlu (SAT-TV-RAD)	12	120	₺124,00	✓
9044X052	Uydu Prizi Geçişli (SAT-TV-RAD) (13dB)	12	120	₺143,00	✓
9044X053	İkili Uydu Prizi (SAT-SAT-TV-RAD)	12	120	₺124,00	✓
9044X085	Uydu Prizi Sonlu (TV-SAT)	12	120	₺94,10	✓
9044X086-87	Uydu Prizi Geçişli (TV-SAT) (8-11dB)	12	120	₺102,00	✓
9044X096	Uydu Prizi F Konnektörlü Sonlu	12	120	₺35,80	✓
9044X097	Uydu Prizi F Konnektörlü Geçişli (10dB)	12	120	₺35,80	✓

X Kodunun Karşılığı: 0=Beyaz, 1=Krem

rollina

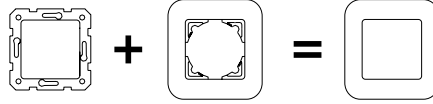

Rollina Sıva Altı Anahtar ve Priz Serileri (Beyaz - Krem)**

Ref. No	Ürün Adı	Kutudaki Adet	Kolideki Adet	Mekanizma+ Düşme/Kapak	YERLİ ÜRETİM
Telefon Nümeris-Data Prizleri					
9044X013	Nümeris Telefon Prizi (RJ11)	12	120	₺20,20	✓
9044X033	İkili Nümeris Telefon Prizi (2 X RJ11)	12	120	₺32,30	✓
9044X032	Tekli Data Prizi (RJ45 CAT5E)	12	120	₺57,40	✓
9044X034	İkili Data Prizi (2 X RJ45 CAT5E)	12	120	₺109,00	✓
9044X078	Tekli Data Prizi (RJ45 CAT6)	12	120	₺57,40	✓
9044X079	İkili Data Prizi (2 X RJ45 CAT6)	12	120	₺109,00	✓
9044X081	Data Prizi Jacksüz	12	120	₺20,20	✓
9044X035	Data-Nümeris Telefon Prizi (RJ45 CAT5E - RJ11)	12	120	₺64,80	✓
9044X080	Data-Nümeris Telefon Prizi (RJ45 CAT6 - RJ11)	12	120	₺64,80	✓
Dimmerler					
9044X020	Rotatif Dimmer RL 600W / VA	10	100	₺72,50	✓
9044X092	Pro Dimmer RC 40-400W / VA Vavien	8	80	₺144,00	✓
9044X040	Pro Dimmer RL 20-500W / VA Vavien	8	80	₺176,00	✓
9044X095	1-10V Dimmer	8	80	₺181,00	✓
9044X094	Pro Dimmer RL 6-100W / VA Vavien	8	80	₺189,00	✓
Multimedya Konnektörler					
9044X023	VGA Konnektör Klemensli	12	120	₺134,00	✓
9044X025	VGA Konnektör	12	120	₺134,00	✓
9044X026	USB Konnektör	12	120	₺114,00	✓
9044X028	HDMI Bağlantısı için Konnektör	12	120	₺156,00	✓
9044X029	Fiber Optik Konnektör	12	120	₺57,80	✓
Elektronik Ürünler					
* 9044X167	Mekanik Anahtarlı E. Saver 230V ESCR	10	100	₺132,00	✓
* 9044X151	13,56 MHz E. Saver 5V ESCR	10	100	₺362,00	✓
* 9044X166	Mekanik Anahtarlı E. Saver 5V ESCR	10	100	₺151,00	✓
* 90551288	Energy Saver Kart	100	400	₺19,90	✓
9044X011	Analog Termostat	6	60	₺280,00	✓
9044X037	Müzik Yayın (Hoparlör) Prizi	12	120	₺44,50	✓
9044X054	Müzik Yayın Anahtarı	8	80	₺95,60	✓
9044X091	Acil Anonslu Trafolu Müzik Yayın Anahtarı	6	60	₺169,00	✓
9044X082	Kanal Seçme Anahtarı	8	80	₺163,00	✓
9044X009	Zil (Buzzer)	12	120	₺60,40	✓
Çerçeveler ve Sıva Üstü Kasalar					
9048X051	Tekli Çerçeve	24	240	₺1,35	✓
9048X052	İkili Yatay Çerçeve	10	200	₺10,40	✓
9048X053	Üçlü Yatay Çerçeve	10	120	₺12,90	✓
9048X054	Dörtlü Yatay Çerçeve	10	120	₺15,70	✓
9048X055	Beşli Yatay Çerçeve	10	80	₺19,90	✓
9048X056	Altılı Yatay Çerçeve	10	60	₺23,30	✓
9048X057	İkili Priz Çerçeve	10	120	₺5,40	✓
9048X059	Sıva Üstü Kasa Uzatma Parçası	12	120	₺6,00	✓
9048X058	Tekli Sıva Üstü Kasa	-	32	₺7,40	✓



X Kodunun Karşılığı: 0=Beyaz, 1=Krem

- Rollina serisi, (mekanizma + düşme / kapak) ve (çerçeve) şeklinde 2 parça olarak satılmaktadır.
- Ürünlerimize ait teknik içerikleri ve bağlantı şemalarını kurumsal web sitemizde yer alan VİKO Genel Kataloğumuzun teknik özellikler kısmında görebilirsiniz.
- * Farklı Energy Saver fiyatları ve projelere özel Energy Saver çeşitlerimiz için lütfen arayınız. (E. Saver'lar ile ilgili kullanışlı bilgiler içeriklerini sayfa 58'de inceleyebilirsiniz.)



✓ İşaretli ürünler Türkiye'de üretilmiştir.

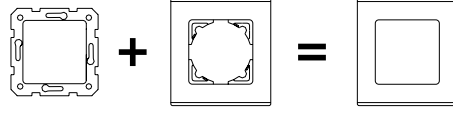

Linnera Sıva Altı Anahtar ve Priz Serileri (Beyaz - Krem)**

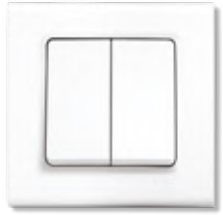

Ref. No	Ürün Adı	Kutudaki Adet	Kolideki Adet	Mekanizma+ Düğme/Kapak	YERLİ ÜRETİM
Anahtarlar					
9044X001	Anahtar	12	120	₺14,00	✓
9044X019	Işıkli Anahtar	12	120	₺22,10	✓
9044X044	Dual Anahtar	12	120	₺27,80	✓
9044X083	Impulse Komütatör	12	120	₺27,80	✓
9044X088	DND/MUR Komütatörü	12	120	₺27,80	✓
9044X002	Komütatör	12	120	₺17,90	✓
9044X050	Işıkli Komütatör	12	120	₺24,80	✓
9044X068	Üçlü Anahtar	12	120	₺20,80	✓
9044X003	Light Anahtar	12	120	₺14,60	✓
9044X014	Işıkli Light Anahtar	12	120	₺22,10	✓
9044X018	İpli Acil Uyarı Butonu	12	120	₺23,30	✓
9044X004	Vavien	12	120	₺17,80	✓
9044X063	Işıkli Vavien	12	120	₺24,80	✓
9044X017	Komütatör Vavien	12	120	₺24,80	✓
9044X031	Permütatör (Ara Vavien)	12	120	₺24,80	✓
9044X039	İki Kutuplu Anahtar	12	120	₺27,80	✓
9044X038	Işıkli İki Kutuplu Anahtar	12	120	₺38,80	✓
9044X016	Jaluzi Kumanda Anahtar	12	120	₺29,90	✓
9044X072	Tek Düğmeli Jaluzi Kumanda Anahtar	12	120	₺55,40	✓
9044X098	Cooler Anahtar	12	120	₺27,80	✓
9044X005	Kapı Otomatik Anahtar	12	120	₺14,60	✓
9044X006	Zil Anahtar	12	120	₺14,60	✓
9044X027	Işıkli Etiketli Zil Anahtar	12	120	₺25,20	✓
9044X077	Kablo Çıkış Kapağı	12	120	₺12,50	✓
9044X090	Boşluk Kapağı	12	120	₺11,80	✓
90480020	IP44 Anahtar Conta Takımı	10	100	₺7,00	✓
90480021	IP44 Komütatör Conta Takımı	10	100	₺7,40	✓
Prizler					
9044X007	Priz	12	120	₺15,10	✓
9044X008	Topraklı Priz	12	120	₺17,90	✓
9044X043	Priz Ç.K.	12	120	₺21,90	✓
9044X042	Topraklı Priz Ç.K.	12	120	₺23,60	✓
9044X012	Kapaklı Topraklı Priz Ç.K.	12	120	₺26,10	✓
9044X045	UPS Topraklı Priz Ç.K.	12	120	₺25,00	✓
9044X070	Kapaklı UPS Topraklı Priz Ç.K.	12	120	₺26,00	✓
9044X055	İkili Priz	10	60	₺20,50	✓
9044X056	İkili Topraklı Priz	10	60	₺21,10	✓
9044X046	İkili Priz Ç.K.	10	60	₺27,90	✓
9044X058	İkili Topraklı Priz Ç.K.	10	60	₺29,30	✓
9044X057	İkili UPS Topraklı Priz Ç.K.	10	60	₺29,90	✓
90480022	IP44 Priz Conta Takımı	10	100	₺5,50	✓
TV-Uydu (SAT) Prizleri					
9044X059-60	TV Prizi Geçişli (8-12dB)	12	120	₺27,10	✓
9044X010	TV Prizi Sonlu	12	120	₺27,10	✓
9044X049	TV Prizi Dirençsiz	12	120	₺27,10	✓
9044X022-24	TV-Radyo Prizi Geçişli (7-12dB)	12	120	₺102,00	✓
9044X021	TV-Radyo Prizi Sonlu	12	120	₺102,00	✓
9044X041	Uydu Prizi Sonlu (SAT-TV-RAD)	12	120	₺124,00	✓
9044X052	Uydu Prizi Geçişli (SAT-TV-RAD) (13dB)	12	120	₺143,00	✓
9044X053	İkili Uydu Prizi (SAT-SAT-TV-RAD)	12	120	₺124,00	✓
9044X085	Uydu Prizi Sonlu (TV-SAT)	12	120	₺94,10	✓
9044X086-87	Uydu Prizi Geçişli (TV-SAT) (8-11dB)	12	120	₺102,00	✓
9044X096	Uydu Prizi F Konnektörlü Sonlu	12	120	₺35,80	✓
9044X097	Uydu Prizi F Konnektörlü Geçişli (10dB)	12	120	₺35,80	✓

X Kodunun Karşılığı: 0=Beyaz, 1=Krem

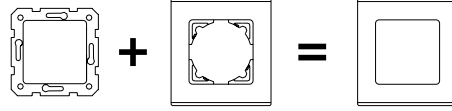

Linnera Sıva Altı Anahtar ve Priz Serileri (Beyaz - Krem)**

Ref. No	Ürün Adı	Kutudaki Adet	Kolideki Adet	Mekanizma+ Düğme/Kapak	YERLİ ÜRETİM
Telefon Nümeris-Data Prizleri					
9044X013	Nümeris Telefon Prizi (RJ11)	12	120	₺20,20	✓
9044X033	İkili Nümeris Telefon Prizi (2 X RJ11)	12	120	₺32,30	✓
9044X032	Tekli Data Prizi (RJ45 CAT5E)	12	120	₺57,40	✓
9044X034	İkili Data Prizi (2 X RJ45 CAT5E)	12	120	₺109,00	✓
9044X078	Tekli Data Prizi (RJ45 CAT6)	12	120	₺57,40	✓
9044X079	İkili Data Prizi (2 X RJ45 CAT6)	12	120	₺109,00	✓
9044X081	Data Prizi Jacksüz	12	120	₺20,20	✓
9044X035	Data-Nümeris Telefon Prizi (RJ45 CAT5E - RJ11)	12	120	₺64,80	✓
9044X080	Data-Nümeris Telefon Prizi (RJ45 CAT6 - RJ11)	12	120	₺64,80	✓
Dimmerler					
9044X020	Rotatif Dimmer RL 600W / VA	10	100	₺72,50	✓
9044X092	Pro Dimmer RC 40-400W / VA Vavien	8	80	₺144,00	✓
9044X040	Pro Dimmer RL 20-500W / VA Vavien	8	80	₺176,00	✓
9044X095	1-10V Dimmer	8	80	₺181,00	✓
9044X094	Pro Dimmer RL 6-100W / VA Vavien	8	80	₺189,00	✓
Multimedya Konnektörler					
9044X023	VGA Konnektör Klemensli	12	120	₺134,00	✓
9044X025	VGA Konnektör	12	120	₺134,00	✓
9044X026	USB Konnektör	12	120	₺114,00	✓
9044X028	HDMI Bağlantısı için Konnektör	12	120	₺156,00	✓
9044X029	Fiber Optik Konnektör	12	120	₺57,80	✓
Elektronik Ürünler					
* 9044X067	Mekanik Anahtarlı E. Saver 230V ESCR	10	100	₺132,00	✓
* 9044X051	13,56 MHz E. Saver 5V ESCR	10	100	₺362,00	✓
* 9044X066	Mekanik Anahtarlı E. Saver 5V ESCR	10	100	₺151,00	✓
* 90551288	Energy Saver Kart	100	400	₺19,90	✓
9044X011	Analog Termostat	6	60	₺280,00	✓
9044X037	Müzik Yayın (Hoparlör) Prizi	12	120	₺44,50	✓
9044X054	Müzik Yayın Anahtarı	8	80	₺95,60	✓
9044X091	Acil Anonslu Trafolu Müzik Yayın Anahtarı	6	60	₺169,00	✓
9044X082	Kanal Seçme Anahtarı	8	80	₺163,00	✓
9044X009	Zil (Buzzer)	12	120	₺60,40	✓
Çerçeveler ve Sıva Üstü Kasalar					
9048X001	Tekli Çerçeve	24	240	₺1,35	✓
9048X002	İkili Yatay Çerçeve	10	200	₺10,40	✓
9048X003	Üçlü Yatay Çerçeve	10	120	₺12,90	✓
9048X004	Dörtlü Yatay Çerçeve	10	120	₺15,70	✓
9048X005	Beşli Yatay Çerçeve	10	80	₺19,90	✓
9048X006	Altılı Yatay Çerçeve	10	60	₺23,30	✓
9048X007	İkili Priz Çerçeve	10	120	₺5,40	✓
9048X009	Sıva Üstü Kasa Uzatma Parçası	12	120	₺6,00	✓
9048X008	Tekli Sıva Üstü Kasa	-	32	₺7,40	✓



X Kodunun Karşılığı: 0=Beyaz, 1=Krem

- Linnera serisi, (mekanizma + düğme / kapak) ve (çerçeve) şeklinde 2 parça olarak satılmaktadır.
- Ürünlerimize ait teknik içerikleri ve bağlantı şemalarını kurumsal web sitemizde yer alan VİKO Genel Kataloğumuzun teknik özellikler kısmında görebilirsiniz.
- * Farklı Energy Saver fiyatları ve projelere özel Energy Saver çeşitlerimiz için lütfen arayınız. (E. Saver'lar ile ilgili kullanışlı bilgiler içeriklerini sayfa 58'de inceleyebilirsiniz.)



✓ İşaretili ürünler Türkiye'de üretilmiştir.

VİKO ürün ailesinin en son üyelerinden Touchless Temassız Anahtar ile tanışın!

Touchless Temassız Anahtarlar, VİKO'nun imza markalarından Karre / Meridian serilerinde... VİKO ailesinin yeni ürünü olan Touchless Temassız Anahtar, özellikle ortak alanlarda herhangi bir temasa ihtiyaç duymadan aydınlatmaları kontrol edebilme imkânı sunuyor. Temastan kaçınılan ortamlarda Touchless Temassız Anahtar ile artık gönül rahatlığıyla aydınlatmalar açılıp, kapatılabilecek.

Ürün Kodu	Anahtarlar	Kutudaki Adet	Kolideki Adet	Mekanizma+ Üst Modül
90961Y83	K/M Temassız Anahtar	10	100	₺250,00
Y=0 Beyaz, Y=1 Krem				

Çalışma Prensipleri

Touchless, anahtara temas etmeden aydınlatmaların kontrol edilmesini sağlar. Kullanıcı elini anahtara 5 - 7 cm kalacak kadar yaklaştığında röle çıkışı aktif olur. Kullanıcı elini uzaklaştırdıktan sonra lamba sürekli açık kalır. Lamba kapatılmak istendiğinde aynı işlem tekrarlanır ve röle çıkışı pasif olur.

Besleme Gerilimi	230 V AC \pm % 10, 50Hz	
Besleme Akımı	0.02A	
Çalışma Sıcaklığı	0 ~ +35°C	
Montaj Yüksekliği	1m ~ 2m	
Yük Çeşitleri	Akkor flamanlı lambalar için Mekanik trafo ile kullanılan halojen lambalar için Elektronik trafo ile kullanılan halojen lambalar için CFL lambalar için	2300W 1500VA 1500VA 1500VA
Inrush Akımı	Max. 20 ms (Akkor flamanlı lambalar için)	80A
IP Sınıfı	IP 20	
Otomatik Sigorta	10A	

touchless ile

dokunmadan

AÇILSIN
KAPANSIN



touchless

Sağlık ve hijyen için, elektrik anahtarlarına dokunmadan açıp, kapatmaya ne dersiniz?

Touchless, temassız teknolojiyle yaşam alanlarında alışkanlıkları değiştirmek için tasarlandı.

Ona sadece elinizi yaklaştırın, açılsın. Tekrar yaklaştırın, kapansın.

Temassız konfor için Touchless ile tanışın, elektrik anahtarlarıyla aranızda mesafe bırakın.

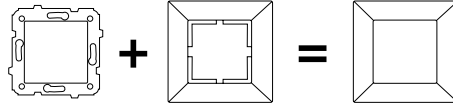

Meridian Sıva Altı Anahtar ve Priz Serileri (Beyaz - Krem)**



Ref. No	Ürün Adı	Kutudaki Adet	Kolideki Adet	Mekanizma+ Düğme/Kapak	YERLİ ÜRETİM
Anahtarlar					
90967X01	Anahtar	12	120	₺19,50	✓
90967X19	Işıkli Anahtar	12	120	₺30,20	✓
90967X44	Dual Anahtar	12	120	₺37,40	✓
90967X83	Impulse Komütatör	12	120	₺37,40	✓
90967X88	DND/MUR Komütatörü	12	120	₺37,40	✓
90967X02	Komütatör	12	120	₺24,20	✓
90967X50	Işıkli Komütatör	12	120	₺33,00	✓
90967X68	Üçlü Anahtar	12	120	₺27,70	✓
90967X03	Light Anahtar	12	120	₺20,30	✓
90967X14	Işıkli Light Anahtar	12	120	₺30,20	✓
90967X18	İpli Acil Uyarı Butonu	12	120	₺31,00	✓
90967X04	Vavien	12	120	₺24,50	✓
90967X63	Işıkli Vavien	12	120	₺33,40	✓
90967X17	Komütatör Vavien	12	120	₺33,40	✓
90967X31	Permütatör (Ara Vavien)	12	120	₺33,40	✓
90967X39	İki Kutuplu Anahtar	12	120	₺37,40	✓
90964674	Işıkli İki Kutuplu Anahtar Beyaz	12	120	₺54,50	✓
90964774	Işıkli İki Kutuplu Anahtar Krem	12	120	₺54,50	✓
90967X16	Jaluzi Kumanda Anahtar	12	120	₺39,50	✓
90967X72	Tek Düğmeli Jaluzi Kumanda Anahtar	12	120	₺71,40	✓
90967X98	Cooler Anahtar	12	120	₺37,40	✓
90967X05	Kapı Otomatığı Anahtar	12	120	₺20,30	✓
90967X06	Zil Anahtar	12	120	₺20,30	✓
90967X27	Işıkli Etiketli Zil Anahtar	12	120	₺33,80	✓
90967X77	Kablo Çıkış Kapağı	12	120	₺18,10	✓
90967Z20	Boşluk Kapağı	12	120	₺16,70	✓
90960303	K/M IP44 Anahtar Conta Takımı (2 Parça Yeni)	10	100	₺8,30	✓
90960304	K/M IP44 Komütatör Conta Takımı (2 Parça Yeni)	10	100	₺9,00	✓
Prizler					
90967X07	Priz	12	120	₺20,90	✓
90967X08	Topraklı Priz	12	120	₺24,90	✓
90967X43	Priz Ç.K.	12	120	₺29,60	✓
90967X42	Topraklı Priz Ç.K.	12	120	₺31,70	✓
90967X12	Kapaklı Topraklı Priz Ç.K.	12	120	₺34,50	✓
90967X45	UPS Topraklı Priz Ç.K.	12	120	₺33,50	✓
90967X70	Kapaklı UPS Topraklı Priz Ç.K.	12	120	₺36,40	✓
90967Z13	Etiketli Kapaklı Topraklı Priz Ç.K.	12	120	₺39,00	✓
90967X55	İkili Priz	10	60	₺22,90	✓
90967X56	İkili Topraklı Priz	10	60	₺26,70	✓
90967X46	İkili Priz Ç.K.	10	60	₺31,00	✓
90967X58	İkili Topraklı Priz Ç.K.	10	60	₺33,50	✓
90967X57	İkili UPS Topraklı Priz Ç.K.	10	60	₺34,50	✓
Yeni 90970X92	2 USB'li Top. Priz Ç.K. 5V-2A (Komple)	10	100	₺335,00	✓
90967Z01	USB Şarj Prizi 5V-2A	10	100	₺209,00	✓
90960305	IP44 Kapaklı Priz Conta Takımı	10	100	₺6,50	✓
TV-Uydu (SAT) Prizleri					
90967X59-60	TV Prizi Geçişli (8-12dB)	12	120	₺35,70	✓
90967X10	TV Prizi Sonlu	12	120	₺35,70	✓
90967X49	TV Prizi Dirençsiz	12	120	₺35,70	✓
90967X22-24	TV-Radyo Prizi Geçişli (7-12dB)	12	120	₺128,00	✓
90967X21	TV-Radyo Prizi Sonlu	12	120	₺128,00	✓
90967X41	Uydu Prizi Sonlu (SAT-TV-RAD)	12	120	₺152,00	✓
90967X52	Uydu Prizi Geçişli (SAT-TV-RAD) (13dB)	12	120	₺152,00	✓
90967X53	İkili Uydu Prizi (SAT-SAT-TV)	12	120	₺152,00	✓
90967X85	Uydu Prizi Sonlu (TV-SAT)	12	120	₺115,00	✓
90967X86-87	Uydu Prizi Geçişli (TV-SAT) (8-11dB)	12	120	₺115,00	✓
90967X09	Uydu Prizi F Konnektörlü Sonlu	12	120	₺45,30	✓
90967X38	Uydu Prizi F Konnektörlü Geçişli (10dB)	12	120	₺45,30	✓

X Kodunun Karşılığı: 0=Beyaz, 2=Krem
Z Kodunun Karşılığı: 1=Beyaz, 3=Krem

• Meridian serisi, (mekanizma + düğme / kapak) ve (çerçeve) şeklinde 2 parça olarak satılmaktadır.
• Ürünlerimize ait teknik içerikleri ve bağlantı şemalarını kurumsal web sitemizde yer alan VİKO Genel Katalogumuzun teknik özellikler kısmında görebilirsiniz.



✓ İşaretili ürünler Türkiye'de üretilmiştir.

Ç.K.: Çarpma Karşısı Örtücü

meridian

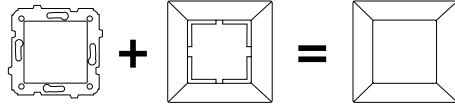

Meridian Sıva Altı Anahtar ve Priz Serileri (Beyaz - Krem)**

Ref. No	Ürün Adı	Kutudaki Adet	Kolideki Adet	Mekanizma+ Düşme/Kapak	YERLİ ÜRETİM
Telefon Nümeris-Data Prizleri					
90967X13	Nümeris Telefon Prizi (RJ11)	12	120	₺23,80	✓
90967X33	İkili Nümeris Telefon Prizi (2 X RJ11)	12	120	₺37,10	✓
90967X32	Tekli Data Prizi (RJ45 CAT5E)	12	120	₺61,40	✓
90967X34	İkili Data Prizi (2 X RJ45 CAT5E)	12	120	₺115,00	✓
90967X78	Tekli Data Prizi (RJ45 CAT6)	12	120	₺61,40	✓
90967X79	İkili Data Prizi (2 X RJ45 CAT6)	12	120	₺115,00	✓
90967X48	Tekli Nümeris Jacksız	12	120	₺23,80	✓
90967X62	Data Prizi Jacksız	12	120	₺23,80	✓
90967X35	Data-Nümeris Telefon Prizi (RJ45 CAT5E - RJ11)	12	120	₺69,70	✓
90967X81	Data-Nümeris Telefon Prizi (RJ45 CAT6 - RJ11)	12	120	₺69,70	✓
Dimmerler					
90967X20	Rotatif Dimmer RL 600W / VA	10	100	₺89,20	✓
90967Z42	Pro Dimmer RC 40-400W / VA Vavien	10	100	₺155,00	✓
90967Z40	Pro Dimmer RL 20-500W / VA Vavien	8	80	₺176,00	✓
90967Z43	Pro Dimmer RLC 20-350W / VA	8	80	₺199,00	✓
90967X84	1-10V Dimmer	10	100	₺257,00	✓
90967Z29	Pro Dimmer RL 6-100W Vavien	8	80	₺257,00	✓
Multimedya Konnektörler					
90967Z67	USB Konnektör	12	120	₺119,00	✓
90967Z64	VGA Konnektör Klemensli	12	120	₺140,00	✓
90967Z66	VGA Konnektör	12	120	₺140,00	✓
90967Z68	HDMI Bağlantısı için Konnektör	12	120	₺163,00	✓
90967X23	Fiber Optik Konnektör	12	120	₺70,90	✓
Elektronik Ürünler					
90967Z30	Analog Termostat Istıma	6	60	₺322,00	✓
90961Y71	Analog Termostat Istıma/Soğutma	6	60	₺354,00	✓
90961Y75	Zemin Altı Sensörlü Termostat (UF)	6	60	₺498,00	✓
90961Y76	Zemin Altı Sensörlü Termostat (UF-E)	6	60	₺519,00	✓
90967Z32	Programlanabilir Dijital Termostat Istıma	6	60	₺412,00	✓
90961Y70	Programlanabilir Dijital Termostat Istıma/Soğutma	6	60	₺452,00	✓
90967Z33	Programlanabilir Dijital Jaluzi Anahtarı	6	60	₺367,00	✓
90961Y73	Nötrüz Hareket Dedektörü 180°	6	60	₺431,00	✓
90961Y72	Nötrüz Hareket Dedektörü 180°	6	60	₺382,00	✓
* 90967Z16	13,56 MHz E. Saver 5V ESCR	10	100	₺390,00	✓
* 90967Z18	Mekanik Anahtarı E. Saver 5V ESCR	10	100	₺173,00	✓
* 90967Z19	Mekanik Anahtarı E. Saver 230V ESCR	10	100	₺151,00	✓
* 90551288	Energy Saver Kart	100	400	₺19,90	✓
90967X37	Müzik Yayın (Hoparlör) Prizi	12	120	₺49,30	✓
90967X54	Müzik Yayın Anahtarı	8	80	₺117,00	✓
90967X28	Acil Anonslu Trafolu Müzik Yayın Anahtarı	6	60	₺170,00	✓
90967X82	Kanal Seçme Anahtarı	8	80	₺206,00	✓
90967Z06	Zil (Buzzer)	12	120	₺73,90	✓
Çerçeveler ve Sıva Üstü Kasalar					
909790Y1	Tekli Çerçeve	24	240	₺2,00	✓
909790Y2	İkili Yatay Çerçeve	10	200	₺14,70	✓
909790Y3	Üçlü Yatay Çerçeve	10	120	₺18,20	✓
909790Y4	Dörtlü Yatay Çerçeve	10	120	₺22,30	✓
909790Y5	Beşli Yatay Çerçeve	10	80	₺28,30	✓
909790Y6	Altılı Yatay Çerçeve	10	60	₺33,00	✓
909790D2	İkili Dikey Çerçeve	10	200	₺14,70	✓
909790D3	Üçlü Dikey Çerçeve	10	120	₺18,20	✓
909790D4	Dörtlü Dikey Çerçeve	10	120	₺22,30	✓
909790D5	Beşli Dikey Çerçeve	10	80	₺28,30	✓
909790D6	Altılı Dikey Çerçeve	10	60	₺33,00	✓
909790Y7	İkili Sıva Altı Priz Çerçeve	10	100	₺7,40	✓
909790Y8	Tekli Sıva Üstü Kasa	12	120	₺11,80	✓
909790Y9	İkili Sıva Üstü Kasa	-	16	₺17,70	✓



X Kodunun Karşılığı: 0=Beyaz, 2=Krem
Z Kodunun Karşılığı: 1=Beyaz, 3=Krem
Y Kodunun Karşılığı: 0=Beyaz, 1=Krem
D Kodunun Karşılığı: 2=Beyaz, 3=Krem

- Meridian serisi, (mekanizma + düşme / kapak) ve (çerçeve) şeklinde 2 parça olarak satılmaktadır.
- Ürünlerimize ait teknik içerikleri ve bağlantı şemalarını kurumsal web sitemizde yer alan VİKO Genel Kataloğumuzun teknik özellikler kısmında görebilirsiniz.
- Farklı Energy Saver fiyatları ve projelere özel Energy Saver çeşitlerimiz için lütfen arayınız. (E. Saver'lar ile ilgili kullanışlı bilgiler içeriklerini sayfa 58'de inceleyebilirsiniz.)



✓ İşaretili ürünler Türkiye'de üretilmiştir.

karre *clean**

Gelsin Karre Clean gitsin bakteriler*



Daha sağlıklı ve temiz
bir yaşam için **Karre Clean...**

Hemen her gün temas ettiğimiz alanların
bakterilere karşı korumalı olduğunu hayal edin.
Karre Clean böyle bir fikirden doğdu.

Antimikrobiyel **Karre Clean**, Gümüş (Ag+)
iyonları ile bakterilere karşı korunmaktadır.

**Karre Clean, yüzeyinde
bakteri tutmaz!**

- Gümüş iyonlarıyla bakterilere karşı koruma,
- Mikroorganizmaların çoğalmasının engellenmesi ile daha hijyenik yüzeyler,
- Işığa ve sıcaklığa karşı dayanıklılık.



karre *clean**

Evlerde ve yaşam alanlarında...
Ofislerde, iş yerlerinde, hastanelerde, spor salonlarında,
dükkanlarda, alışveriş merkezlerinde...
Okul, kreş ve gündüz bakımevlerinde...

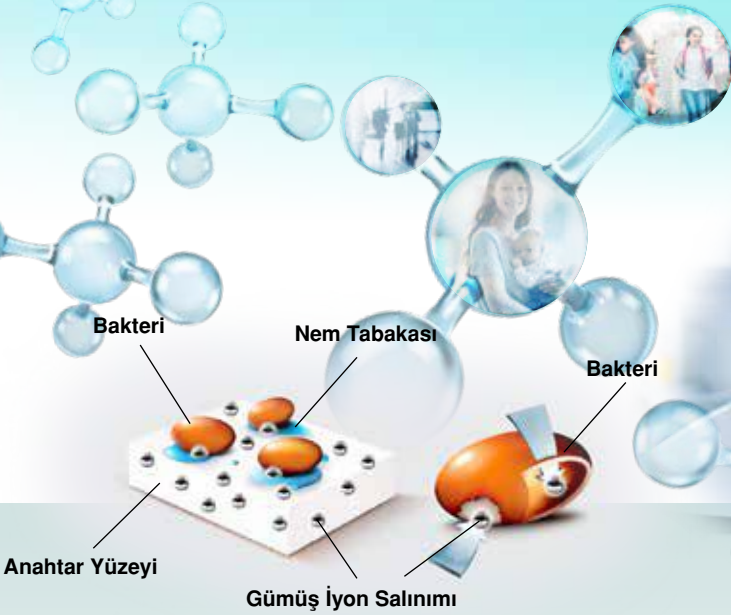

Temizlik Karre Clean'de...

İçeride ve dışarıda kendimizi ve sevdiklerimizi koruma konusunda çok dikkatliyiz. Gümüş iyon içeren Karre Clean, sadece ev, ofis, okul, hastane gibi özel alanlar için değil tüm kamu alanları ve kişisel alanlar için güvenli çözümler sunuyor.

Hijyen Karre Clean'de...

Gümüş iyonlar hem gram pozitif hem de gram negatif bakterilere karşı etkindir. Günlük hayatımızda, farkında olmadan dokunduğumuz yüzeylerdeki mikroorganizmalarla sürekli temas halindeyiz. Bu yüzeylerdeki mikroorganizmalar sürekli olarak çoğalmakta ve hijyeni tehdit etmektedir. Gümüş iyon içeren Karre Clean ile ürünlerimiz mikroorganizmalara karşı korunmakta ve yüzeyler hijyenik ve güvenli hale gelmektedir.

Sağlıklı çözümler Karre Clean'de...

Bakteri karşıtı Karre Clean, şık ve yalın tasarımıyla bu özelliğinin altını çiziyor. Hijyenden taviz vermeyenlere zengin fonksiyon seçenekleri sunuyor.

* Pseudomonas Aeruginosa, Staphylococcus Aureus, Escherichia Coli, Candida Albicans, Bacillus Cereus, Bacillus Subtilis ve Aspergillus Niger'e karşı %99.9 oranında antimikrobiyal etkinlik. Yeditepe Üniversitesi Biyosidal ve Ar&Ge Laboratuvarlarında JIS Z 2801 - 2010 metoduna göre analiz edilmiştir.

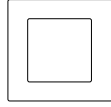

Karre Clean Sıva Altı Anahtar ve Priz Serileri (Beyaz - Krem)**



Ref. No	Ürün Adı	Kutudaki Adet	Kolideki Adet	Mekanizma+ Düğme/Kapak	YERLİ ÜRETİM
Anahtarlar					
90966X01	Anahtar	12	120	₺22,80	✓
90966X19	Işıkli Anahtar	12	120	₺34,20	✓
90966X44	Dual Anahtar	12	120	₺41,70	✓
90966X83	Impulse Komütatör	12	120	₺41,70	✓
90966X88	DND/MUR Komütatörü	12	120	₺41,60	✓
90966X02	Komütatör	12	120	₺27,70	✓
90966X50	Işıkli Komütatör	12	120	₺37,10	✓
90966X68	Üçlü Anahtar	12	120	₺31,40	✓
90966X03	Light Anahtar	12	120	₺23,60	✓
90966X14	Işıkli Light Anahtar	12	120	₺34,20	✓
90966X18	İpli Acil Uyarı Butonu	12	120	₺35,00	✓
90966X04	Vavien	12	120	₺28,00	✓
90966X63	Işıkli Vavien	12	120	₺37,50	✓
90966X17	Komütatör Vavien	12	120	₺37,50	✓
90966X31	Permütatör (Ara Vavien)	12	120	₺37,50	✓
90966X39	İki Kutuplu Anahtar	12	120	₺41,70	✓
90966X74	Işıkli İki Kutuplu Anahtar	12	120	₺59,90	✓
90966X16	Jaluzi Kumanda Anahtarı	12	120	₺43,90	✓
90966X72	Tek Düğmeli Jaluzi Kumanda Anahtarı	12	120	₺77,80	✓
90966X98	Cooler Anahtar	12	120	₺41,60	✓
90966X05	Kapı Otomatikli Anahtar	12	120	₺23,60	✓
90966X06	Zil Anahtarı	12	120	₺23,60	✓
90966X27	Işıkli Etiketli Zil Anahtarı	12	120	₺38,00	✓
90966X77	Kablo Çıkış Kapağı	10	100	₺21,20	✓
90966X26	Boşluk Kapağı	10	100	₺19,80	✓
Prizler					
90966X07	Priz	12	120	₺24,20	✓
90966X08	Topraklı Priz	12	120	₺28,40	✓
90966X43	Priz Ç.K.	12	120	₺33,60	✓
90966X42	Topraklı Priz Ç.K.	12	120	₺35,70	✓
90966X12	Kapaklı Topraklı Priz Ç.K.	12	120	₺38,70	✓
90966X45	UPS Topraklı Priz Ç.K.	12	120	₺37,60	✓
90966X70	Kapaklı UPS Topraklı Priz Ç.K.	12	120	₺40,70	✓
90966X47	Etiketli Kapaklı Topraklı Priz Ç.K.	12	120	₺43,40	✓
90966X55	İkili Priz	10	60	₺39,90	✓
90966X56	İkili Topraklı Priz	10	60	₺43,90	✓
90966X46	İkili Priz Ç.K.	10	60	₺48,50	✓
90966X58	İkili Topraklı Priz Ç.K.	10	60	₺51,10	✓
90966X57	İkili UPS Topraklı Priz Ç.K.	10	60	₺52,20	✓
90966Y82	2 USB'li Top. Priz Ç.K. 5V-2A	10	100	₺355,00	✓
90966Y17	USB Şarj Prizi 5V-2A	10	100	₺263,00	✓
TV-Uydu (SAT) Prizleri					
90966X59-60	TV Prizi Geçişli (8-12dB)	12	120	₺39,90	✓
90966X10	TV Prizi Sonlu	12	120	₺39,90	✓
90966X49	TV Prizi Dirençsiz	12	120	₺39,90	✓
90966X22-24	TV-Radyo Prizi Geçişli (7-12dB)	12	120	₺150,00	✓
90966X21	TV-Radyo Prizi Sonlu	12	120	₺139,00	✓
90966X41	Uydu Prizi Sonlu (SAT-TV-RAD)	12	120	₺196,00	✓
90966X52	Uydu Prizi Geçişli (SAT-TV-RAD) (13dB)	12	120	₺196,00	✓
90966X53	İkili Uydu Prizi (SAT-SAT-TV)	12	120	₺188,00	✓
90966X85	Uydu Prizi Sonlu (TV-SAT)	12	120	₺126,00	✓
90966X86-87	Uydu Prizi Geçişli (TV-SAT) (8-11dB)	12	120	₺147,00	✓
90966X09	Uydu Prizi F Konnektörlü Sonlu	12	120	₺50,10	✓
90966X38	Uydu Prizi F Konnektörlü Geçişli (10dB)	12	120	₺51,00	✓

X Kodunun Karşılığı: 0=Beyaz, 3=Krem
Y Kodunun Karşılığı: 2=Beyaz, 5=Krem
Z Kodunun Karşılığı: 4=Beyaz, 7=Krem

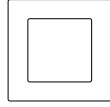

Karre Clean Sıva Altı Anahtar ve Priz Serileri (Beyaz - Krem)**

Ref. No	Ürün Adı	Kutudaki Adet	Kolideki Adet	Mekanizma+ Düşme/Kapak	YERLİ ÜRETİM
Telefon Nümeris-Data Prizleri					
90966X13	Nümeris Telefon Prizi (RJ11)	12	120	₺27,30	✓
90966X33	İkili Nümeris Telefon Prizi (2 X RJ11)	12	120	₺42,40	✓
90966X32	Tekli Data Prizi (RJ45 CAT5E)	12	120	₺67,20	✓
90966X34	İkili Data Prizi (2 X RJ45 CAT5E)	12	120	₺125,00	✓
90966X78	Tekli Data Prizi (RJ45 CAT6)	12	120	₺67,20	✓
90966X79	İkili Data Prizi (2 X RJ45 CAT6)	12	120	₺124,00	✓
90966X48	Tekli Nümeris Jacksız	12	120	₺27,30	✓
90966X62	Data Prizi Jacksız	12	120	₺27,30	✓
90966X35	Data-Nümeris Telefon Prizi (RJ45 CAT5E - RJ11)	12	120	₺77,10	✓
90966X81	Data-Nümeris Telefon Prizi (RJ45 CAT6 - RJ11)	12	120	₺76,00	✓
Dimmerler					
90966X20	Rotatif Dimmer RL 600W / VA	10	100	₺96,50	✓
90966Y02	Pro Dimmer RC 40-400W / VA Vavien	10	100	₺267,00	✓
90966X40	Pro Dimmer RL 20-500W / VA Vavien	8	80	₺267,00	✓
90966Y03	Pro Dimmer RLC 20-350W / VA	8	80	₺213,00	✓
90966X84	1-10V Dimmer	10	100	₺274,00	✓
90966Y29	Pro Dimmer RL 6-100W Vavien	8	80	₺275,00	✓
Multimedya Konnektörler					
90966Y18	USB Konnektör	12	120	₺128,00	✓
90966Y09	VGA Konnektör Klemensli	12	120	₺151,00	✓
90966Y05	VGA Konnektör	12	120	₺151,00	✓
90966Y04	HDMI Bağlantısı için Konnektör	12	120	₺175,00	✓
90966Y23	Fiber Optik Konnektör	12	120	₺77,30	✓
Elektronik Ürünler					
90966Y30	Analog Termostat Isıtma	6	60	₺343,00	✓
90966Y71	Analog Termostat Isıtma / Soğutma	6	60	₺377,00	✓
90966Y75	Zemin Altı Sensörlü Termostat (UF)	6	60	₺530,00	✓
90966Y76	Zemin Altı Sensörlü Termostat (UF-E)	6	60	₺552,00	✓
90966Y32	Programlanabilir Dijital Termostat Isıtma	6	60	₺439,00	✓
90966Y70	Programlanabilir Dijital Termostat Isıtma / Soğutma	6	60	₺481,00	✓
90966Y33	Programlanabilir Dijital Jaluzi Anahtarı	6	60	₺391,00	✓
90966X37	Müzik Yayın (Hoparlör) Prizi	12	120	₺53,50	✓
90966X54	Müzik Yayın Anahtarı	8	80	₺126,00	✓
90966X28	Acil Anonslu Trafolu Müzik Yayın Anahtarı	6	60	₺224,00	✓
90966X82	Kanal Seçme Anahtarı	8	80	₺220,00	✓
90966Y06	Zil (Buzzer)	12	120	₺80,00	✓
Çerçeveler ve Sıva Üstü Kasalar					
90966Z00	Tekli Çerçeve	24	240	₺5,40	✓
90966Z01	İkili Yatay Çerçeve	10	200	₺16,10	✓
90966Z02	Üçlü Yatay Çerçeve	10	120	₺20,00	✓
90966Z03	Dörtü Yatay Çerçeve	10	120	₺24,50	✓
90966Z04	Beşli Yatay Çerçeve	10	80	₺31,10	✓
90966Z05	Altılı Yatay Çerçeve	10	60	₺36,30	✓
90966Z11	İkili Dikey Çerçeve	10	200	₺16,10	✓
90966Z12	Üçlü Dikey Çerçeve	10	120	₺20,00	✓
90966Z13	Dörtü Dikey Çerçeve	10	120	₺24,50	✓
90966Z14	Beşli Dikey Çerçeve	10	80	₺31,10	✓
90966Z15	Altılı Dikey Çerçeve	10	60	₺36,30	✓
90966Z06	İkili Sıvaaltı Priz Çerçeve	10	100	₺7,90	✓
90966Z07	Tekli Sıva Üstü Kasa	12	120	₺12,50	✓
90966Z08	İkili Sıva Üstü Kasa	-	16	₺18,80	✓



X Kodunun Karşılığı: 0=Beyaz, 3=Krem
Y Kodunun Karşılığı: 2=Beyaz, 5=Krem
Z Kodunun Karşılığı: 4=Beyaz, 7=Krem

karre

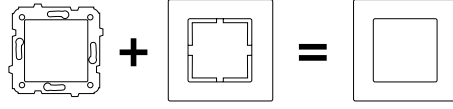

Karre Sıva Altı Anahtar ve Priz Serileri (Beyaz - Krem)**



Ref. No	Ürün Adı	Kutudaki Adet	Kolideki Adet	Mekanizma+ Düğme/Kapak	YERLİ ÜRETİM
Anahtarlar					
90967X01	Anahtar	12	120	₺19,50	✓
90967X19	Işıkli Anahtar	12	120	₺30,20	✓
90967X44	Dual Anahtar	12	120	₺37,40	✓
90967X83	Impulse Komütatör	12	120	₺37,40	✓
90967X88	DND/MUR Komütatörü	12	120	₺37,40	✓
90967X02	Komütatör	12	120	₺24,20	✓
90967X50	Işıkli Komütatör	12	120	₺33,00	✓
90967X68	Üçlü Anahtar	12	120	₺27,70	✓
90967X03	Light Anahtar	12	120	₺20,30	✓
90967X14	Işıkli Light Anahtar	12	120	₺30,20	✓
90967X18	İpli Acil Uyarı Butonu	12	120	₺31,00	✓
90967X04	Vavien	12	120	₺24,50	✓
90967X63	Işıkli Vavien	12	120	₺33,40	✓
90967X17	Komütatör Vavien	12	120	₺33,40	✓
90967X31	Permütatör (Ara Vavien)	12	120	₺33,40	✓
90967X39	İki Kutuplu Anahtar	12	120	₺37,40	✓
90964674	Işıkli İki Kutuplu Anahtar Beyaz	12	120	₺54,50	✓
90964774	Işıkli İki Kutuplu Anahtar Krem	12	120	₺54,50	✓
90967X16	Jaluzi Kumanda Anahtar	12	120	₺39,50	✓
90967X72	Tek Düğmeli Jaluzi Kumanda Anahtar	12	120	₺71,40	✓
90967X98	Cooler Anahtar	12	120	₺37,40	✓
90967X05	Kapı Otomatığı Anahtar	12	120	₺20,30	✓
90967X06	Zil Anahtar	12	120	₺20,30	✓
90967X27	Işıkli Etiketli Zil Anahtar	12	120	₺33,80	✓
90967X77	Kablo Çıkış Kapağı	12	120	₺18,10	✓
90967Z20	Boşluk Kapağı	12	120	₺16,70	✓
90960303	K/M IP44 Anahtar Conta Takımı (2 Parça Yeni)	10	100	₺8,30	✓
90960304	K/M IP44 Komütatör Conta Takımı (2 Parça Yeni)	10	100	₺9,00	✓
Prizler					
90967X07	Priz	12	120	₺20,90	✓
90967X08	Topraklı Priz	12	120	₺24,90	✓
90967X43	Priz Ç.K.	12	120	₺29,60	✓
90967X42	Topraklı Priz Ç.K.	12	120	₺31,70	✓
90967X12	Kapaklı Topraklı Priz Ç.K.	12	120	₺34,50	✓
90967X45	UPS Topraklı Priz Ç.K.	12	120	₺33,50	✓
90967X70	Kapaklı UPS Topraklı Priz Ç.K.	12	120	₺36,40	✓
90967Z13	Etiketli Kapaklı Topraklı Priz Ç.K.	12	120	₺39,00	✓
90967X55	İkili Priz	10	60	₺22,90	✓
90967X56	İkili Topraklı Priz	10	60	₺26,70	✓
90967X46	İkili Priz Ç.K.	10	60	₺31,00	✓
90967X58	İkili Topraklı Priz Ç.K.	10	60	₺33,50	✓
90967X57	İkili UPS Topraklı Priz Ç.K.	10	60	₺34,50	✓
Yeni 90961Y82	2 USB'li Top. Priz Ç.K. 5V-2A (Komple)	10	100	₺335,00	✓
90967Z01	USB Şarj Prizi 5V-2A	10	100	₺209,00	✓
90960305	IP44 Kapaklı Priz Conta Takımı	10	100	₺6,50	✓
TV-Uydu (SAT) Prizleri					
90967X59-60	TV Prizi Geçişli (8-12dB)	12	120	₺35,70	✓
90967X10	TV Prizi Sonlu	12	120	₺35,70	✓
90967X49	TV Prizi Dirençsiz	12	120	₺35,70	✓
90967X22-24	TV-Radyo Prizi Geçişli (7-12dB)	12	120	₺128,00	✓
90967X21	TV-Radyo Prizi Sonlu	12	120	₺128,00	✓
90967X41	Uydu Prizi Sonlu (SAT-TV-RAD)	12	120	₺152,00	✓
90967X52	Uydu Prizi Geçişli (SAT-TV-RAD) (13dB)	12	120	₺152,00	✓
90967X53	İkili Uydu Prizi (SAT-SAT-TV)	12	120	₺152,00	✓
90967X85	Uydu Prizi Sonlu (TV-SAT)	12	120	₺115,00	✓
90967X86-87	Uydu Prizi Geçişli (TV-SAT) (8-11dB)	12	120	₺115,00	✓
90967X09	Uydu Prizi F Konnektörlü Sonlu	12	120	₺45,30	✓
90967X38	Uydu Prizi F Konnektörlü Geçişli (10dB)	12	120	₺45,30	✓

X Kodunun Karşılığı: 0=Beyaz, 2=Krem
Z Kodunun Karşılığı: 1=Beyaz, 3=Krem
Y Kodunun Karşılığı: 0=Beyaz, 1=Krem

• Karre serisi, (mekanizma + düğme / kapak) ve (çerçeve) şeklinde 2 parça olarak satılmaktadır.
• Ürünlerimize ait teknik içerikleri ve bağlantı şemalarını kurumsal web sitemizde yer alan VIKO Genel Katalogumuzun teknik özellikler kısmında görebilirsiniz.



✓ İşaretili ürünler Türkiye'de üretilmiştir.

Ç.K.: Çarpma Karşısı Örtücü

karre

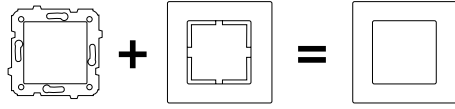

Karre Sıva Altı Anahtar ve Priz Serileri (Beyaz - Krem)**

Ref. No	Ürün Adı	Kutudaki Adet	Kolideki Adet	Mekanizma+ Düşme/Kapak	YERLİ ÜRETİM
Telefon Nümeris-Data Prizleri					
90967X13	Nümeris Telefon Prizi (RJ11)	12	120	₺23,80	✓
90967X33	İkili Nümeris Telefon Prizi (2 X RJ11)	12	120	₺37,10	✓
90967X32	Tekli Data Prizi (RJ45 CAT5E)	12	120	₺61,40	✓
90967X34	İkili Data Prizi (2 X RJ45 CAT5E)	12	120	₺115,00	✓
90967X78	Tekli Data Prizi (RJ45 CAT6)	12	120	₺61,40	✓
90967X79	İkili Data Prizi (2 X RJ45 CAT6)	12	120	₺115,00	✓
90967X48	Tekli Nümeris Jacksız	12	120	₺23,80	✓
90967X62	Data Prizi Jacksız	12	120	₺23,80	✓
90967X35	Data-Nümeris Telefon Prizi (RJ45 CAT5E - RJ11)	12	120	₺69,70	✓
90967X81	Data-Nümeris Telefon Prizi (RJ45 CAT6 - RJ11)	12	120	₺69,70	✓
Dimmerler					
90967X20	Rotatif Dimmer RL 600W / VA	10	100	₺89,20	✓
90967Z42	Pro Dimmer RC 40-400W / VA Vavien	10	100	₺155,00	✓
90967Z40	Pro Dimmer RL 20-500W / VA Vavien	8	80	₺176,00	✓
90967Z43	Pro Dimmer RLC 20-350W / VA	8	80	₺199,00	✓
90967X84	1-10V Dimmer	10	100	₺257,00	✓
90967Z29	Pro Dimmer RL 6-100W Vavien	8	80	₺257,00	✓
Multimedya Konnektörler					
90967Z67	USB Konnektör	12	120	₺119,00	✓
90967Z64	VGA Konnektör Klemensli	12	120	₺140,00	✓
90967Z66	VGA Konnektör	12	120	₺140,00	✓
90967Z68	HDMI Bağlantısı için Konnektör	12	120	₺163,00	✓
90967X23	Fiber Optik Konnektör	12	120	₺70,90	✓
Elektronik Ürünler					
90967Z30	Analog Termostat İstima	6	60	₺322,00	✓
90961Y71	Analog Termostat İstima/Soğutma	6	60	₺354,00	✓
90961Y75	Zemin Altı Sensörlü Termostat (UF)	6	60	₺498,00	✓
90961Y76	Zemin Altı Sensörlü Termostat (UF-E)	6	60	₺519,00	✓
90967Z32	Programlanabilir Dijital Termostat İstima	6	60	₺412,00	✓
90961Y70	Programlanabilir Dijital Termostat İstima/Soğutma	6	60	₺452,00	✓
90967Z33	Programlanabilir Dijital Jaluzi Anahtar	6	60	₺367,00	✓
90961Y73	Nötrüzsüz Hareket Dedektörü 180°	6	60	₺431,00	✓
90961Y72	Nötrü Hareket Dedektörü 180°	6	60	₺382,00	✓
* 90967Z16	13,56 MHz E. Saver 5V ESCR	10	100	₺390,00	✓
* 90967Z18	Mekanik Anahtarlı E. Saver 5V ESCR	10	100	₺173,00	✓
* 90967Z19	Mekanik Anahtarlı E. Saver 230V ESCR	10	100	₺151,00	✓
* 90551288	Energy Saver Kart	100	400	₺19,90	✓
90967X37	Müzik Yayın (Hoparlör) Prizi	12	120	₺49,30	✓
90967X54	Müzik Yayın Anahtar	8	80	₺117,00	✓
90967X28	Acil Anonslu Trafolu Müzik Yayın Anahtar	6	60	₺170,00	✓
90967X82	Kanal Seçme Anahtar	8	80	₺206,00	✓
90967Z06	Zil (Buzzer)	12	120	₺73,90	✓
Çerçeveler ve Sıva Üstü Kasalar					
909602Y0	Tekli Çerçeve	24	240	₺2,00	✓
909602Y1	İkili Yatay Çerçeve	10	200	₺14,70	✓
909602Y2	Üçlü Yatay Çerçeve	10	120	₺18,20	✓
909602Y3	Dörtlü Yatay Çerçeve	10	120	₺22,30	✓
909602Y4	Beşli Yatay Çerçeve	10	80	₺28,30	✓
909602Y5	Altılı Yatay Çerçeve	10	60	₺33,00	✓
909602D1	İkili Dikey Çerçeve	10	200	₺14,70	✓
909602D2	Üçlü Dikey Çerçeve	10	120	₺18,20	✓
909602D3	Dörtlü Dikey Çerçeve	10	120	₺22,30	✓
909602D4	Beşli Dikey Çerçeve	10	80	₺28,30	✓
909602D5	Altılı Dikey Çerçeve	10	60	₺33,00	✓
909602Y6	İkili Sıva Altı Priz Çerçeve	10	100	₺7,40	✓
909690Y3	Tekli Sıva Üstü Kasa	12	120	₺11,80	✓
909690Y4	İkili Sıva Üstü Kasa	-	16	₺17,70	✓



X Kodunun Karşılığı: 0=Beyaz, 2=Krem
Z Kodunun Karşılığı: 1=Beyaz, 3=Krem
Y Kodunun Karşılığı: 0=Beyaz, 1=Krem
D Kodunun Karşılığı: 2=Beyaz, 3=Krem

- Karre serisi, (mekanizma + düşme / kapak) ve (çerçeve) şeklinde 2 parça olarak satılmaktadır.
- Ürünlerimize ait teknik içerikleri ve bağlantı şemalarını kurumsal web sitemizde yer alan VİKO Genel Kataloğumuzun teknik özellikler kısmında görebilirsiniz.
- * Farklı Energy Saver fiyatları ve projelere özel Energy Saver çeşitlerimiz için lütfen arayınız. (E. Saver'lar ile ilgili kullanışlı bilgiler içeriklerini sayfa 58'de inceleyebilirsiniz.)



✓ İşaretili ürünler Türkiye'de üretilmiştir.

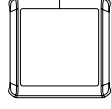

Vera Sıva Üstü Anahtar ve Priz Serileri (Beyaz - Krem)**

Ref. No	Ürün Adı	Kutudaki Adet	Kolideki Adet	Liste Fiyatı	YERLİ ÜRETİM
Anahtarlar					
90681X01	Anahtar	12	120	₺17,40	✓
90681X19	Işıklı Anahtar	12	120	₺25,90	✓
90681X02	Komütatör	12	120	₺19,80	✓
90681X50	Işıklı Komütatör	12	120	₺25,70	✓
90681X68	Üçlü Anahtar	12	120	₺22,90	✓
90681X03	Light Anahtar	12	120	₺17,40	✓
90681X14	Işıklı Light Anahtar	12	120	₺25,90	✓
90681X04	Vavien	12	120	₺19,00	✓
90681X63	Işıklı Vavien	12	120	₺25,70	✓
90681X17	Komütatör Vavien	12	120	₺24,40	✓
90681X27	Işıklı Etiketli Zil Anahtarı	12	120	₺27,80	✓
Prizler					
90681X07	Priz	12	120	₺17,60	✓
90681X08	Topraklı Priz	12	120	₺21,50	✓
90681X42	Topraklı Priz Ç.K.	12	120	₺24,40	✓
90681X45	UPS Topraklı Priz Ç.K.	12	120	₺28,10	✓
90681X55	İkili Priz	12	120	₺23,00	✓
90681X56	İkili Topraklı Priz	12	120	₺32,20	✓
90681X58	İkili Topraklı Priz Ç.K.	12	120	₺36,70	✓
TV Prizleri					
90681X59-60	TV Prizi Geçişli (8-12dB)	12	120	₺27,80	✓
90681X10	TV Prizi Sonlu	12	120	₺27,80	✓
90681X49	TV Prizi Dirençsiz	12	120	₺27,80	✓
Nümeris Telefon-Data Prizleri					
90681X13	Nümeris Telefon Prizi (RJ11)	12	120	₺22,40	✓
90681X32	Tekli Data Prizi (RJ45 CAT5E)	12	120	₺71,90	✓
Dikey Kombine Ürünler					
90681Y86	Dikey İkili Kombine Anahtar + Priz	12	120	₺40,30	✓
90681Y89	Dikey İkili Kombine Komütatör + Priz	12	120	₺42,40	✓
90681Y90	Dikey İkili Kombine Işıklı Anahtar + Priz	12	120	₺50,50	✓
90681Y91	Dikey İkili Kombine Vavien + Priz	12	120	₺42,40	✓
Yatay Kombine Ürünler					
90681Y86	Yatay İkili Kombine Anahtar + Priz	12	120	₺40,30	✓
90681Y89	Yatay İkili Kombine Komütatör + Priz	12	120	₺42,40	✓
90681Y90	Yatay İkili Kombine Işıklı Anahtar + Priz	12	120	₺50,50	✓
90681Y91	Yatay İkili Kombine Vavien + Priz	12	120	₺42,40	✓

- X** Kodunun Karşılığı: 0=Beyaz, 2=Krem
Y Kodunun Karşılığı: 0=Beyaz Dikey, 1=Beyaz Yatay
 2=Krem Dikey, 3=Krem Yatay
Z Kodunun Karşılığı: 0=Meşe, 2=Maun
V Kodunun Karşılığı: 0=Meşe Dikey, 1=Meşe Yatay
 2=Maun Dikey, 3=Maun Yatay

- Ürünlerimize ait teknik içerikleri ve bağlantı şemalarını kurumsal web sitemizde yer alan VİKO Genel Katalogumuzun teknik özellikler kısmında görebilirsiniz.



✓ İşaretili ürünler Türkiye'de üretilmiştir.

Ç.K.: Çarpma Karşısı Örtücü

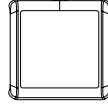

Vera Sıva Üstü Anahtar ve Priz Serileri (Meşe - Maun)**

Ref. No	Ürün Adı	Kutudaki Adet	Kolideki Adet	Liste Fiyatı	YERLİ ÜRETİM
Anahtarlar					
90682Z01	Anahtar	12	120	₺29,50	✓
90682Z19	Işıklı Anahtar	12	120	₺43,70	✓
90682Z02	Komütatör	12	120	₺33,50	✓
90682Z50	Işıklı Komütatör	12	120	₺42,80	✓
90682Z68	Üçlü Anahtar	12	120	₺38,20	✓
90682Z03	Light Anahtar	12	120	₺29,80	✓
90682Z14	Işıklı Light Anahtar	12	120	₺43,70	✓
90682Z04	Vavien	12	120	₺32,00	✓
90682Z63	Işıklı Vavien	12	120	₺42,80	✓
90682Z17	Komütatör Vavien	12	120	₺41,30	✓
90682Z27	Işıklı Etiketli Zil Anahtar	12	120	₺47,10	✓
Prizler					
90682Z07	Priz	12	120	₺29,80	✓
90682Z08	Topraklı Priz	12	120	₺36,50	✓
90682Z42	Topraklı Priz Ç.K.	12	120	₺41,80	✓
90682Z45	UPS Topraklı Priz Ç.K.	12	120	₺47,80	✓
90682Z55	İkili Priz	12	120	₺38,60	✓
90682Z56	İkili Topraklı Priz	12	120	₺62,40	✓
90682Z58	İkili Topraklı Priz Ç.K.	12	120	₺62,90	✓
TV Prizleri					
90682Z59-60	TV Prizi Geçişli (8-12dB)	12	120	₺47,10	✓
90682Z10	TV Prizi Sonlu	12	120	₺47,10	✓
90682Z49	TV Prizi Dirençsiz	12	120	₺47,10	✓
Nümeris Telefon-Data Prizleri					
90682Z13	Nümeris Telefon Prizi (RJ11)	12	120	₺37,80	✓
90682Z32	Tekli Data Prizi (RJ45 CAT5E)	12	120	₺122,00	✓
Dikey Kombine Ürünler					
90682V86	Dikey İkili Kombine Anahtar + Priz	12	120	₺68,50	✓
90682V89	Dikey İkili Kombine Komütatör + Priz	12	120	₺72,50	✓
90682V90	Dikey İkili Kombine Işıklı Anahtar + Priz	12	120	₺85,40	✓
90682V91	Dikey İkili Kombine Vavien + Priz	12	120	₺72,50	✓
Yatay Kombine Ürünler					
90682V86	Yatay İkili Kombine Anahtar + Priz	12	120	₺68,50	✓
90682V89	Yatay İkili Kombine Komütatör + Priz	12	120	₺72,50	✓
90682V90	Yatay İkili Kombine Işıklı Anahtar + Priz	12	120	₺85,40	✓
90682V91	Yatay İkili Kombine Vavien + Priz	12	120	₺72,50	✓



X Kodunun Karşılığı: 0=Beyaz, 2=Krem
Y Kodunun Karşılığı: 0=Beyaz Dikey, 1=Beyaz Yatay
 2=Krem Dikey, 3=Krem Yatay
Z Kodunun Karşılığı: 0=Meşe, 2=Maun
V Kodunun Karşılığı: 0=Meşe Dikey, 1=Meşe Yatay
 2=Maun Dikey, 3=Maun Yatay

• Ürünlerimize ait teknik içerikleri ve bağlantı şemalarını kurumsal web sitemizde yer alan VİKO Genel Katalogumuzun teknik özellikler kısmında görebilirsiniz.



✓ İşaretili ürünler Türkiye'de üretilmiştir.

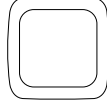

Palmiye Sıva Üstü Anahtar ve Priz Serileri (Gri - Beyaz)**

Ref. No	Ürün Adı	Kutudaki Adet	Kolideki Adet	Liste Fiyatı	YERLİ ÜRETİM
Anahtarlar					
90555X01	Anahtar	10	100	₺23,10	✓
90555X19	Işıkli Anahtar	10	100	₺34,10	✓
90555X02	Komütatör	10	100	₺26,00	✓
90555X03	Light Anahtar	10	100	₺23,10	✓
90555X14	Işıkli Light Anahtar	10	100	₺34,10	✓
90555X06	Zil Anahtar	10	100	₺23,10	✓
90555X27	Işıkli Etiketli Zil Anahtar	10	100	₺36,50	✓
90555X05	Kapı Otomatığı Anahtar	10	100	₺23,10	✓
90555X04	Vavien	10	100	₺24,90	✓
90555X63	Işıkli Vavien	10	100	₺34,00	✓
90555X17	Komütatör Vavien	10	100	₺32,00	✓
90555X31	Permütatör (Ara Vavien)	10	100	₺34,10	✓
Prizler					
90555X08	Topraklı Priz	10	100	₺27,80	✓
90555X15	UPS Topraklı Priz	10	100	₺37,40	✓
TV Prizleri					
90555X59 - 61	TV Prizi Geçişli (8-12dB)	10	100	₺37,10	✓
90555X10	TV Prizi Sonlu	10	100	₺37,10	✓
90555X49	TV Prizi Dirençsiz	10	100	₺37,10	✓
Nümeris Telefon-Data Prizleri					
90555X13	Nümeris Telefon Prizi (RJ11)	10	100	₺29,50	✓
Yatay Kombine Ürünler					
90555X81	Yatay İkili Kombine Anahtar + Topraklı Priz	10	60	₺53,00	✓
90555X99	Yatay İkili Kombine Işıkli Anahtar + Topraklı Priz	10	60	₺66,50	✓
90555X82	Yatay İkili Kombine Komütatör + Topraklı Priz	10	60	₺56,00	✓
90555X83	Yatay İkili Kombine Light + Topraklı Priz	10	60	₺53,30	✓
90555X94	Yatay İkili Kombine Işıkli Light + Topraklı Priz	10	60	₺66,50	✓
90555X84	Yatay İkili Kombine Vavien + Topraklı Priz	10	60	₺56,40	✓
90555X93	Yatay İkili Kombine Işıkli Vavien + Topraklı Priz	10	60	₺66,20	✓
90555X87	Yatay İkili Kombine Komütatör Vavien + Topraklı Priz	10	60	₺64,20	✓
90555X88	Yatay İkili Kombine Topraklı Priz + Topraklı Priz	10	60	₺58,30	✓
Dikey Kombine Ürünler					
90555Y81	Dikey İkili Kombine Anahtar + Topraklı Priz	10	60	₺53,00	✓
90555Y94	Dikey İkili Kombine Işıkli Anahtar + Topraklı Priz	10	60	₺66,50	✓
90555Y82	Dikey İkili Kombine Komütatör + Topraklı Priz	10	60	₺56,00	✓
90555Y83	Dikey İkili Kombine Light + Topraklı Priz	10	60	₺53,30	✓
90555Y93	Dikey İkili Kombine Işıkli Light + Topraklı Priz	10	60	₺66,50	✓
90555Y89	Dikey İkili Kombine Vavien + Topraklı Priz	10	60	₺56,40	✓
90555Y92	Dikey İkili Kombine Işıkli Vavien + Topraklı Priz	10	60	₺66,20	✓
90555Y90	Dikey İkili Kombine Komütatör Vavien + Topraklı Priz	10	60	₺64,20	✓
90555Y91	Dikey İkili Kombine Topraklı Priz + Topraklı Priz	10	60	₺58,30	✓
90555580	Dikey Bağlantı Contası	25	250	₺5,40	✓

X Kodunun Karşılığı: 4=Beyaz, 5=Gri
(Kombinelerde Yatay)

Y Kodunun Karşılığı: 7=Gri, 9=Beyaz
(Kombinelerde Dikey)

• Ürünlerimize ait teknik içerikleri ve bağlantı şemalarını kurumsal web sitemizde yer alan VİKO Genel Kataloğumuzun teknik özellikler kısmında görebilirsiniz.



✓ İşaretli ürünler Türkiye'de üretilmiştir.

aksesuar ve kasalar

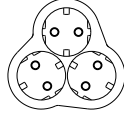

Aksesuar ve Kasalar

Ref. No	Ürün Adı	Kutudaki Adet	Kolideki Adet	Liste Fiyatı	YERLİ ÜRETİM
Aksesuarlar - Uzatici Takımları					
90 30 21 00	Uzatici Takım 3 Metre	12	20	₺43,60	✓
90 30 22 00	Uzatici Takım 5 Metre	12	20	₺54,30	✓
90 30 23 00	Topraklı Uzatici Takımı 3 Metre	12	20	₺61,00	✓
90 30 24 00	Topraklı Uzatici Takımı 5 Metre	12	20	₺77,00	✓
Aksesuarlar					
90 30 18 05	Anahtarlı Topraklı Fiş	50	200	₺27,50	
90 30 18 17	Kulplu Topraklı Erkek Fiş (I) Tipi	50	200	₺13,45	
90 30 18 07	Kulplu Topraklı Erkek Fiş (L) Tipi	50	200	₺13,45	
90 30 18 09	Kulplu Topraklı Dişi Fiş	50	200	₺14,50	
90 30 18 11	Kulplu UPS Topraklı Dişi Fiş	50	200	₺14,50	
90 30 19 00	Ütü Fişi	50	200	₺18,60	✓
90 30 20 00	Topraklı Ütü Fişi	50	200	₺22,60	✓
90 30 25 00	Dişi Fiş	50	200	₺11,10	✓
90 30 18 00	Topraklı Dişi Fiş	50	200	₺13,70	✓
90 30 41 00	Topraklı Erkek Fiş Beyaz	50	200	₺12,00	✓
90 30 41 10	Topraklı Erkek Fiş Siyah	50	300	₺12,00	✓
90 30 42 00	Monoblok Topraklı Erkek Fiş	50	300	₺10,40	✓
90 30 42 40	Monoblok UPS Topraklı Erkek Fiş	50	300	₺12,70	✓
90 30 54 00	Erkek Fiş MIMOZA	50	500	₺8,50	✓
90 30 54 10	Erkek Fiş MIMOZA Siyah	50	500	₺8,50	✓
90 30 27 00	Bakalit Ara Puar	50	500	₺9,60	✓
Sıva Üstü ve Sıva Altı Priz Serileri					
90 30 18 02	Tekli Anahtarlı Topraklı Fiş-Priz	12	192	₺30,35	
90 30 18 14	İkili Topraklı USB Çıkışlı Fiş-Priz (1A)	12	192	₺85,80	
90 30 30 00	Topraklı Üçlü Beyaz Fiş-Priz Yonca	-	20	₺30,20	✓
90 30 33 00	Topraklı Üçlü Siyah Fiş-Priz Yonca	-	20	₺30,20	✓
90 30 40 00	Sıva Altı Topraklı Üçlü Priz Yonca	15	90	₺38,00	✓
Anahtar Kasaları (Sıva Altı)					
90 92 60 01	Derin Boru Geçmeli Anahtar Kasa	-	500	₺3,20	✓
90 92 60 05	Boru Geçmeli Anahtar Kasa Ara Uzatma Dirseği	200	2000	₺1,70	✓
90 92 60 03	Norm Kasa	100	800	₺2,60	✓
Anahtar Kasaları (Sıva Altı) - Halogen Free (H.F.)					
90 92 63 01	Derin Boru Geçmeli Anahtar Kasa H.F.	-	500	₺4,70	✓
90 92 63 05	Boru Geçmeli Anahtar Kasa Ara Uzatma Dirseği H.F.	200	2000	₺2,40	✓
90 92 63 03	Norm Kasa H.F.	100	800	₺2,90	✓
Alçıpan Kasalar					
90 92 60 06	Alçıpan Kasa Tekli	-	60	₺7,60	✓
90 92 60 07	Alçıpan Kasa İkili	-	36	₺14,90	✓
90 92 60 08	Alçıpan Kasa Üçlü	-	24	₺22,20	✓
90 92 60 09	Alçıpan Kasa Dörtlü	-	18	₺28,90	✓
90 92 60 10	Alçıpan Kasa Beşli	-	12	₺43,60	✓
90 92 60 11	Alçıpan Kasa Altılı	-	12	₺51,50	✓
Alçıpan Kasalar - Halogen Free (H.F.)					
90 92 61 01	Alçıpan Kasa Tekli H.F.	-	60	₺8,60	✓
90 92 61 02	Alçıpan Kasa İkili H.F.	-	36	₺16,20	✓
90 92 61 03	Alçıpan Kasa Üçlü H.F.	-	24	₺23,50	✓
90 92 61 04	Alçıpan Kasa Dörtlü H.F.	-	18	₺30,50	✓
90 92 61 05	Alçıpan Kasa Beşli H.F.	-	12	₺45,40	✓
90 92 61 06	Alçıpan Kasa Altılı H.F.	-	12	₺52,90	✓
Buat ve Kapaklar					
90 93 70 01	Sıva Üstü Nemli Yer Buat Ø 90 IP54	-	100	₺12,70	✓
90 93 70 03	Lüks Buat Kapağı (Plastik Ayaklı)	-	1000	₺2,90	✓



Kablo kanalı sistemlerinde kaliteli tasarımlar, güvenilir çözümler...



Kablo Kanalı Sistemleri

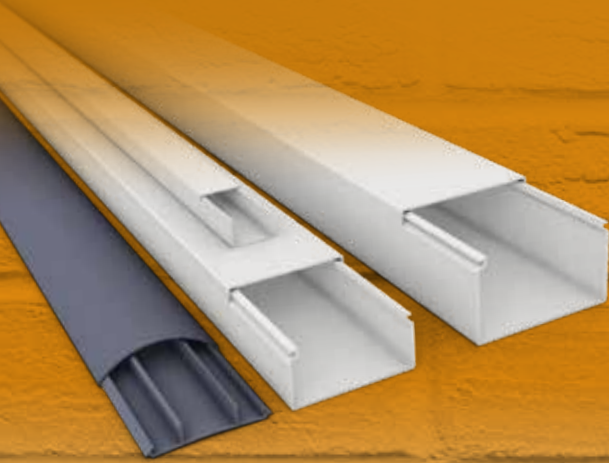

VKD serisi sistem ve kablo kanalları farklı kanal türlerinde çözüm sunan geniş ürün portföyü ve ayrıcalıklı özellikleriyle kullanıcılarına sistemli, pratik ve şık çözümler sunuyor.

Güvenlik: Açıkta duran, dağınık elektrik kablolarının yol açabileceği takılma, düşme benzeri riskleri ortadan kaldırır.

Dekoratif: Dekorasyonlara uygun şekilde boyanabilen ve istenilen uzunluğa göre kısaltılıp düzeltilebilen şık çözümler sunar.

Montaj Kolaylığı: Kablo kanalları, üzerinde bulunan dübel boşluklarına uygun delikler açılarak, dübel ve vida yardımıyla sabitlenir. Kendinden yapışkanlı seçenekler ise üzerinde bulunan bantlar sayesinde kolaylıkla monte edilir.

Dayanıklılık: Çarpma ve darbelere karşı güçlü yapıya sahiptir.



VİKO by Panasonic kalitesi ve teknolojisi; VKD Kablo Kanalı Sistemleri!

Güvenli kullanım ve estetik görünüm sunan **VKD** serisi sistem ve kablo kanalları, kolay montaj beklentilerini en iyi şekilde karşılamak için tasarlanmıştır.

Viko45 ürün gamı ise kullanıcılarını kullanışlı, şık, geniş fonksiyonlu ve teknolojiye hizmet eden priz seçenekleriyle buluşturmaktadır.



kablo kanalları

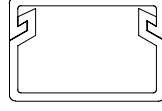

Ref. No	Tanım	Kesit (mm)	Ambalaj Şekli	Adet / Metre	Liste Fiyatı (m)	YERLİ ÜRETİM
Kablo Kanalları - Yapışkan Bantlı						
99100001	12x12 Kablo Kanalı Y.Bantlı	12x12	Kutu	320 m	₺3,40	✓
99100002	15x10 Kablo Kanalı Y.Bantlı	15x10	Kutu	320 m	₺4,00	✓
99100003	16x16 Kablo Kanalı Y.Bantlı	16x16	Kutu	180 m	₺4,70	✓
99100004	20x10 Kablo Kanalı Y.Bantlı	20x10	Kutu	216 m	₺5,40	✓
99100005	20x20 Kablo Kanalı Y.Bantlı	20x20	Kutu	120 m	₺8,50	✓
99100006	25x16 Kablo Kanalı Y.Bantlı	25x16	Kutu	154 m	₺7,10	✓
99100007	25x25 Kablo Kanalı Y.Bantlı	25x25	Kutu	96 m	₺9,60	✓
99100008	30x11 Kablo Kanalı Y.Bantlı	30x11	Kutu	200 m	₺9,40	✓
99100009	30x20 Kablo Kanalı Y.Bantlı	30x20	Kutu	100 m	₺10,90	✓
99100010	30x30 Kablo Kanalı Y.Bantlı	30x30	Kutu	48 m	₺12,80	✓
99100011	40x16 Kablo Kanalı Y.Bantlı	40x16	Kutu	84 m	₺11,40	✓
99100012	40x25 Kablo Kanalı Y.Bantlı	40x25	Kutu	80 m	₺13,70	✓
99100013	40x40 Kablo Kanalı Y.Bantlı	40x40	Kutu	72 m	₺17,20	✓
99100014	60x40 Kablo Kanalı Y.Bantlı	60x40	Kutu	48 m	₺23,50	✓
Kablo Kanalları						
99100030	12x12 Kablo Kanalı	12x12	Kutu	320 m	₺2,90	✓
99100031	15x10 Kablo Kanalı	15x10	Kutu	320 m	₺3,10	✓
99100032	16x16 Kablo Kanalı	16x16	Kutu	180 m	₺3,90	✓
99100033	20x10 Kablo Kanalı	20x10	Kutu	216 m	₺4,30	✓
99100034	20x20 Kablo Kanalı	20x20	Kutu	120 m	₺7,80	✓
99100035	25x16 Kablo Kanalı	25x16	Kutu	154 m	₺5,80	✓
99100036	25x25 Kablo Kanalı	25x25	Kutu	96 m	₺7,60	✓
99100037	25x40 Kablo Kanalı	25x40	Kutu	66 m	₺13,10	✓
99100038	30x11 Kablo Kanalı	30x11	Kutu	200 m	₺8,60	✓
99100039	30x20 Kablo Kanalı	30x20	Kutu	100 m	₺9,20	✓
99100040	30x30 Kablo Kanalı	30x30	Kutu	48 m	₺11,40	✓
99100041	40x16 Kablo Kanalı	40x16	Kutu	84 m	₺8,70	✓
99100042	40x25 Kablo Kanalı	40x25	Kutu	80 m	₺9,90	✓
99100043	40x40 Kablo Kanalı	40x40	Kutu	72 m	₺12,70	✓
99100044	50x50 Kablo Kanalı	50x50	Kutu	30 m	₺28,40	✓
99100045	40x60 Kablo Kanalı	40x60	Kutu	48 m	₺32,20	✓
99100046	60x40 Kablo Kanalı	60x40	Kutu	48 m	₺20,20	✓
99100047	60x60 Kablo Kanalı	60x60	Kutu	40 m	₺30,40	✓
99100048	80x40 Kablo Kanalı	80x40	Kutu	36 m	₺29,30	✓
99100049	80x60 Kablo Kanalı	80x60	Kutu	32 m	₺33,80	✓
99100050	60x80 Kablo Kanalı	60x80	Kutu	32 m	₺39,80	✓
99100051	75x75 Kablo Kanalı	75x75	Kutu	32 m	₺46,30	✓
99100052	100x40 Kablo Kanalı	100x40	Kutu	28 m	₺35,60	✓
99100053	100x60 Kablo Kanalı	100x60	Kutu	24 m	₺46,30	✓
99100054	120x60 Kablo Kanalı	120x60	Kutu	24 m	₺74,50	✓
99100055	100x100 Kablo Kanalı	100x100	Kutu	24 m	₺90,00	✓
Kablo Kanalları - Balık Sırtı Yapışkan Bantlı						
99100020	50x12 Balık Sırtı Kablo Kanalı Y.Bantlı Gri	50x12	Kutu	108 m	₺22,20	✓
99100021	75x20 Balık Sırtı Kablo Kanalı Y.Bantlı Gri	75x20	Kutu	56 m	₺37,00	✓
99100022	90x20 Balık Sırtı Kablo Kanalı Y.Bantlı Gri	90x20	Kutu	44 m	₺43,90	✓
99100023	50x12 Balık Sırtı Kablo Kanalı Y.Bantlı Beyaz	50x12	Kutu	108 m	₺22,20	✓
99100024	75x20 Balık Sırtı Kablo Kanalı Y.Bantlı Beyaz	75x20	Kutu	56 m	₺37,00	✓
99100025	90x20 Balık Sırtı Kablo Kanalı Y.Bantlı Beyaz	90x20	Kutu	44 m	₺43,90	✓
Kablo Kanalları - Balık Sırtı						
99100071	50x12 Balık Sırtı Kablo Kanalı Gri	50x12	Kutu	108 m	₺19,50	✓
99100072	75x20 Balık Sırtı Kablo Kanalı Gri	75x20	Kutu	56 m	₺31,70	✓
99100073	90x20 Balık Sırtı Kablo Kanalı Gri	90x20	Kutu	44 m	₺39,30	✓
99100074	50x12 Balık Sırtı Kablo Kanalı Beyaz	50x12	Kutu	108 m	₺19,50	✓
99100075	75x20 Balık Sırtı Kablo Kanalı Beyaz	75x20	Kutu	56 m	₺31,70	✓
99100076	90x20 Balık Sırtı Kablo Kanalı Beyaz	90x20	Kutu	44 m	₺39,30	✓



✓ İşaretli ürünler Türkiye'de üretilmiştir.

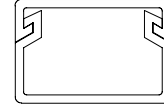

İçten kapaklı sistem kablo kanalları

Ref. No	Tanım	Kesit (mm)	Ambalaj Şekli	Adet / Metre	Liste Fiyatı (m)	YERLİ ÜRETİM
İçten Kapaklı Sistem Kablo Kanalları						
99100060	100x50 Kanal	100x50	Kutu	16 m	₺47,70	✓
99100070	100x35 Kanal	100x35	Kutu	24 m	₺44,20	✓
99100061	100x50/35 İç Köşe	100x50/35	Kutu	7 adet	₺14,10	✓
99100062	100x50/35 Dış Köşe	100x50/35	Kutu	7 adet	₺14,10	✓
99100063	100x50/35 Dirsek	100x50/35	Kutu	12 adet	₺18,30	✓
99100064	100x50/35 T Dirsek	100x50/35	Kutu	10 adet	₺18,30	✓
99100065	100x50/35 Sonlandırma Kap.	100x50/35	Kutu	14 adet	₺5,50	✓
99100066	100x50/35 Kanal Birleştirme	100x50/35	Kutu	20 adet	₺6,60	✓
99100067	100x50/35 Ara Bölme	100x50/35	Kutu	256 m	₺8,20	✓



viko45

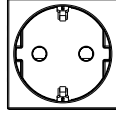

Ref. No	Tanım	Renk	Modül	Kutudaki Adet	Kolideki Adet	Liste Fiyatı	YERLİ ÜRETİM
Topraklı Priz - Ç.K.							
90800001	Topraklı Priz	Beyaz	2 Modül	10	160	₺21,20	✓
90800003	Topraklı Priz 45°	Beyaz	2 Modül	10	160	₺21,20	✓
90800005	Kapaklı Topraklı Priz	Beyaz	2 Modül	10	160	₺34,30	✓
90800006	Topraklı Priz Turuncu	Turuncu	2 Modül	10	160	₺30,50	✓
90800007	Topraklı Priz Yeşil	Yeşil	2 Modül	10	160	₺30,50	✓
UPS Priz - Ç.K.							
90800002	UPS Priz Kırmızı	Kırmızı	2 Modül	10	160	₺21,20	✓
90800004	UPS Priz 45°	Kırmızı	2 Modül	10	160	₺21,20	✓
Data Prizleri							
90800026	Cat. 5 UTP Priz	Beyaz	1 Modül	10	280	₺33,70	✓
90800027	Cat. 5 UTP Priz	Beyaz	2 Modül	10	160	₺35,40	✓
90800028	Cat. 5 FTP Priz	Beyaz	1 Modül	10	280	₺57,00	✓
90800029	Cat. 5 STP Priz	Beyaz	1 Modül	10	280	₺57,00	✓
90800020	Cat. 6 UTP Priz	Beyaz	1 Modül	10	280	₺33,70	✓
90800021	Cat. 6 UTP Priz	Beyaz	2 Modül	10	160	₺35,40	✓
90800022	Cat. 6A UTP Priz	Beyaz	1 Modül	10	280	₺40,70	✓
90800023	Cat. 6A STP Priz	Beyaz	1 Modül	10	280	₺57,00	✓
90800024	Cat. 6A FTP Priz	Beyaz	1 Modül	10	280	₺57,00	✓
90800025	Cat. 6 STP Priz	Beyaz	1 Modül	10	280	₺50,30	✓
Telefon Prizleri							
90800030	RJ11 Telefon Prizi	Beyaz	1 Modül	10	280	₺24,60	✓
90800031	RJ11 Telefon Prizi	Beyaz	2 Modül	10	160	₺25,90	✓
Audio - Video - USB Prizleri							
90800032	HD15 (VGA) Konnektör	Beyaz	1 Modül	10	120	₺145,00	✓
90800033	HDMI Bağlantısı için Konnektör	Beyaz	1 Modül	10	120	₺203,00	✓
90800035	USB Şarj Prizi	Beyaz	2 Modül	10	160	₺83,80	✓
90800041	3.5 mm Jack	Beyaz	1 Modül	10	120	₺53,40	✓
90800042	RCA Konnektör	Beyaz	1 Modül	10	280	₺126,00	✓
90800043	USB Konnektör	Beyaz	1 Modül	10	280	₺76,10	✓
Aksesuarlar							
90800039	Boşluk Kapağı	Beyaz	1 Modül	10	280	₺5,30	✓
90800045	Data/Nümeris Kapak-Jacksız	Beyaz	1 Modül	10	280	₺7,60	✓
90800046	Data/Nümeris Kapak-Jacksız	Beyaz	2 Modül	10	280	₺8,90	✓
Karkas + Çerçeve							
90800080	Kanal Montaj Çerçeve 2 Modül	Beyaz	2 Modül	10	120	₺12,50	✓
90800081	Kanal Montaj Çerçeve 4 Modül	Beyaz	4 Modül	10	100	₺15,40	✓
90800082	Kanal Montaj Çerçeve 6 Modül	Beyaz	6 Modül	10	60	₺19,30	✓
90800083	Kanal Montaj Çerçeve 8 Modül	Beyaz	8 Modül	10	60	₺24,10	✓



multilet Şok Korumalı Grup Priz



Ani aşırı gerilimlere karşı tam koruma yeni 1050J şok korumalı grup priz

Multi-let Şok Korumalı Grup Priz sayesinde şebeke üzerinde meydana gelecek ani gerilim artışlarının cihazlarınıza zarar vermesi engellenir. Şebeke üzerinde ani yükselmeler yaşanması durumunda; Multi-let Şok Korumalı Grup Priz, bu tip gerilimleri kendi üzerinde bulunan koruma elemanlarıyla absorbe ederek cihazlarınızın bu tip gerilimlere maruz kalmasını önler.



1050
Joules

Şok Koruma

16A

Nominal Akım

1,5m

Kablo



Ç.K.

Çarpma Karşiti Örtücü

Ani aşırı gerilimler

**Multi-let Şok Korumalı Grup Priz sayesinde
elektronik cihazlarınıza zarar veremez!**

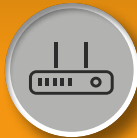

Kullanım Alanları

Sürekli Koruma

Açma-Kapatma anahtarı kapalı olsa da Şok Koruma özelliği devrede kalır.

Multi-let Şok Korumalı Grup Priz,

televizyonlar, masaüstü ve dizüstü bilgisayarlar, ses sistemleri, yazıcı, tarayıcı vb. elektronik cihazların şebekede meydana gelen ani aşırı gerilimlerden korunmasını sağlar.



Özel tasarlanan askı aparatı ile dilediğiniz yerde sabitleyerek veya asarak kullanım.

Her iki topraklama tipine uygun fiş girişi.

45 derecelik açığa sahip giriş yuvaları sayesinde pratik ve kolay kullanım.

Çarpma karşıtı örtücü özelliği ile maksimum güvenlik.

Şebeke gerilimindeki dalgalanmalara karşı koruyucu elektronik devre.

Koruma durumunun aktif olarak kontrol edilebilmesini sağlayan kontrol göstergesi.

Elektriği kolayca açıp kapatmanızı sağlayan ışıklı düğme.

Kablonun zarar görmesini engelleyen manşon.

1,5 m kablo uzunluğu.



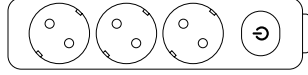

Grup Prizler - Multi-let

Ref. No	Ürün Adı	Kutudaki Adet	Liste Fiyatı	YERLİ ÜRETİM
Multi-let İkili Priz Topraklı Ç.K.				
90 1X 32 00	Multi-let İkili Priz Topraklı Klemensli Ç.K.	30	₺22,10	✓
90 1X 32 01	Multi-let İkili Priz Topraklı Kablolu Ç.K. - 1 Metre	12	₺37,90	✓
90 1X 32 02	Multi-let İkili Priz Topraklı Kablolu Ç.K. - 2 Metre	12	₺45,80	✓
90 1X 32 03	Multi-let İkili Priz Topraklı Kablolu Ç.K. - 3 Metre	12	₺55,80	✓
90 1X 32 05	Multi-let İkili Priz Topraklı Kablolu Ç.K. - 5 Metre	12	₺72,30	✓
Multi-let İkili Priz Anahtarlı Topraklı Ç.K.				
90 1X 72 00	Multi-let İkili Priz Anahtarlı Topraklı Klemensli Ç.K.	25	₺46,80	✓
90 1X 72 01	Multi-let İkili Priz Anahtarlı Topraklı Kablolu Ç.K. - 1 Metre	12	₺65,20	✓
90 1X 72 02	Multi-let İkili Priz Anahtarlı Topraklı Kablolu Ç.K. - 2 Metre	12	₺74,30	✓
90 1X 72 03	Multi-let İkili Priz Anahtarlı Topraklı Kablolu Ç.K. - 3 Metre	12	₺87,40	✓
90 1X 72 05	Multi-let İkili Priz Anahtarlı Topraklı Kablolu Ç.K. - 5 Metre	12	₺108,00	✓
Multi-let Üçlü Priz Topraklı Ç.K.				
90 1X 33 00	Multi-let Üçlü Priz Topraklı Klemensli Ç.K.	30	₺26,30	✓
90 1X 33 01	Multi-let Üçlü Priz Topraklı Kablolu Ç.K. - 1 Metre	12	₺42,80	✓
90 1X 33 02	Multi-let Üçlü Priz Topraklı Kablolu Ç.K. - 2 Metre	12	₺51,00	✓
90 1X 33 03	Multi-let Üçlü Priz Topraklı Kablolu Ç.K. - 3 Metre	12	₺61,60	✓
90 1X 33 05	Multi-let Üçlü Priz Topraklı Kablolu Ç.K. - 5 Metre	12	₺78,80	✓
Multi-let Üçlü Priz Anahtarlı Topraklı Ç.K.				
90 1X 73 00	Multi-let Üçlü Priz Anahtarlı Topraklı Klemensli Ç.K.	25	₺52,40	✓
90 1X 73 01	Multi-let Üçlü Priz Anahtarlı Topraklı Kablolu Ç.K. - 1 Metre	12	₺71,40	✓
90 1X 73 02	Multi-let Üçlü Priz Anahtarlı Topraklı Kablolu Ç.K. - 2 Metre	12	₺79,70	✓
90 1X 73 03	Multi-let Üçlü Priz Anahtarlı Topraklı Kablolu Ç.K. - 3 Metre	12	₺92,90	✓
90 1X 73 05	Multi-let Üçlü Priz Anahtarlı Topraklı Kablolu Ç.K. - 5 Metre	12	₺114,00	✓
Multi-let Dörtlü Priz Topraklı Ç.K.				
90 1X 34 00	Multi-let Dörtlü Priz Topraklı Klemensli Ç.K.	25	₺34,40	✓
90 1X 34 01	Multi-let Dörtlü Priz Topraklı Kablolu Ç.K. - 1 Metre	12	₺51,30	✓
90 1X 34 02	Multi-let Dörtlü Priz Topraklı Kablolu Ç.K. - 2 Metre	12	₺59,80	✓
90 1X 34 03	Multi-let Dörtlü Priz Topraklı Kablolu Ç.K. - 3 Metre	12	₺71,00	✓
90 1X 34 05	Multi-let Dörtlü Priz Topraklı Kablolu Ç.K. - 5 Metre	12	₺88,80	✓
Multi-let Dörtlü Priz Anahtarlı Topraklı Ç.K.				
90 1X 74 00	Multi-let Dörtlü Priz Anahtarlı Topraklı Klemensli Ç.K.	20	₺61,00	✓
90 1X 74 01	Multi-let Dörtlü Priz Anahtarlı Topraklı Kablolu Ç.K. - 1 Metre	12	₺83,30	✓
90 1X 74 02	Multi-let Dörtlü Priz Anahtarlı Topraklı Kablolu Ç.K. - 2 Metre	12	₺91,10	✓
90 1X 74 03	Multi-let Dörtlü Priz Anahtarlı Topraklı Kablolu Ç.K. - 3 Metre	12	₺106,00	✓
90 1X 74 05	Multi-let Dörtlü Priz Anahtarlı Topraklı Kablolu Ç.K. - 5 Metre	12	₺123,00	✓
Multi-let Beşli Priz Topraklı Ç.K.				
90 1X 35 00	Multi-let Beşli Priz Topraklı Klemensli Ç.K.	20	₺42,30	✓
90 1X 35 01	Multi-let Beşli Priz Topraklı Kablolu Ç.K. - 1 Metre	12	₺67,10	✓
90 1X 35 02	Multi-let Beşli Priz Topraklı Kablolu Ç.K. - 2 Metre	12	₺75,20	✓
90 1X 35 03	Multi-let Beşli Priz Topraklı Kablolu Ç.K. - 3 Metre	12	₺86,80	✓
90 1X 35 05	Multi-let Beşli Priz Topraklı Kablolu Ç.K. - 5 Metre	12	₺106,00	✓
Multi-let Beşli Priz Anahtarlı Topraklı Ç.K.				
90 1X 75 00	Multi-let Beşli Priz Anahtarlı Topraklı Klemensli Ç.K.	30	₺67,80	✓
90 1X 75 01	Multi-let Beşli Priz Anahtarlı Topraklı Kablolu Ç.K. - 1 Metre	12	₺94,10	✓
90 1X 75 02	Multi-let Beşli Priz Anahtarlı Topraklı Kablolu Ç.K. - 2 Metre	12	₺102,00	✓
90 1X 75 03	Multi-let Beşli Priz Anahtarlı Topraklı Kablolu Ç.K. - 3 Metre	12	₺118,00	✓
90 1X 75 05	Multi-let Beşli Priz Anahtarlı Topraklı Kablolu Ç.K. - 5 Metre	12	₺136,00	✓

X Kodunun Karşılığı: 1=Beyaz, 3=Siyah

multi-let

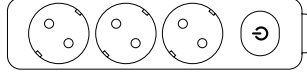

Grup Prizler - Multi-let

Ref. No	Ürün Adı	Kutudaki Adet	Liste Fiyatı	YERLİ ÜRETİM
Multi-let Altılı Priz Topraklı Ç.K.				
90 1X 36 00	Multi-let Altılı Priz Topraklı Klemensli Ç.K.	20	₺52,50	✓
90 1X 36 01	Multi-let Altılı Priz Topraklı Kablolu Ç.K. - 1 Metre	12	₺72,40	✓
90 1X 36 02	Multi-let Altılı Priz Topraklı Kablolu Ç.K. - 2 Metre	12	₺83,30	✓
90 1X 36 03	Multi-let Altılı Priz Topraklı Kablolu Ç.K. - 3 Metre	12	₺98,00	✓
90 1X 36 05	Multi-let Altılı Priz Topraklı Kablolu Ç.K. - 5 Metre	12	₺120,00	✓
Multi-let Altılı Priz Anahtarlı Topraklı Ç.K.				
90 1X 76 00	Multi-let Altılı Priz Anahtarlı Topraklı Klemensli Ç.K.	30	₺73,60	✓
90 1X 76 01	Multi-let Altılı Priz Anahtarlı Topraklı Kablolu Ç.K. - 1 Metre	12	₺99,20	✓
90 1X 76 02	Multi-let Altılı Priz Anahtarlı Topraklı Kablolu Ç.K. - 2 Metre	12	₺110,00	✓
90 1X 76 03	Multi-let Altılı Priz Anahtarlı Topraklı Kablolu Ç.K. - 3 Metre	12	₺125,00	✓
90 1X 76 05	Multi-let Altılı Priz Anahtarlı Topraklı Kablolu Ç.K. - 5 Metre	12	₺148,00	✓
Multi-let Serisi UPS Prizler Ç.K.				
90 1X 03 00	Multi-let Üçlü Priz UPS Topraklı Klemensli Ç.K.	30	₺35,60	✓
90 1X 03 02	Multi-let Üçlü Priz UPS Topraklı Kablolu Ç.K. - 2 Metre	12	₺68,30	✓
90 1X 04 00	Multi-let Dörtlü Priz UPS Topraklı Klemensli Ç.K.	25	₺53,00	✓
90 1X 04 02	Multi-let Dörtlü Priz UPS Topraklı Kablolu Ç.K. - 2 Metre	12	₺86,80	✓
90 1X 05 00	Multi-let Beşli Priz UPS Topraklı Klemensli Ç.K.	20	₺63,50	✓
90 1X 05 02	Multi-let Beşli Priz UPS Topraklı Kablolu Ç.K. - 2 Metre	12	₺99,60	✓
90 1X 06 00	Multi-let Altılı Priz UPS Topraklı Klemensli Ç.K.	20	₺73,00	✓
90 1X 06 02	Multi-let Altılı Priz UPS Topraklı Kablolu Ç.K. - 2 Metre	12	₺111,00	✓
90 1X 93 00	Multi-let Üçlü Priz Anahtarlı UPS Topraklı Klemensli Ç.K.	25	₺59,40	✓
90 1X 93 02	Multi-let Üçlü Priz Anahtarlı UPS Topraklı Kablolu Ç.K. - 2 Metre	12	₺87,10	✓
90 1X 96 00	Multi-let Altılı Priz Anahtarlı UPS Topraklı Klemensli Ç.K.	30	₺89,80	✓
90 1X 96 02	Multi-let Altılı Priz Anahtarlı UPS Topraklı Kablolu Ç.K. - 2 Metre	12	₺122,00	✓



X Kodunun Karşılığı: 1=Beyaz, 3=Siyah

multi-let şok korumalı

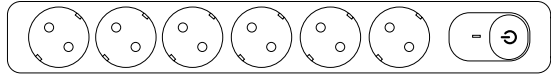

Grup Prizler - Multi-let Şok Korumalı Priz

Ref. No	Ürün Adı	Kutudaki Adet	Kolideki Adet	Liste Fiyatı	YERLİ ÜRETİM
Multi-let Şok Korumalı Topraklı Priz Ç.K.					
Yeni 90 11 76 30	Multi-let Dörtlü 1050J Şok Korumalı Topraklı Kablolu Ç.K. - 1,5 Metre	1	50	₺192,00	✓
Yeni 90 11 76 31	Multi-let Altılı 1050J Şok Korumalı Topraklı Kablolu Ç.K. - 1,5 Metre	1	50	₺214,00	✓
90 11 76 32	Multi-let Altılı Şok Korumalı Topraklı Kablolu Ç.K. - 1,5 Metre	1	50	₺154,00	✓



Dayanıklı seçimler, güvenilir altyapılar

Sigorta Kutuları



IP40

Halojen içermeyen ürünler alevi iletmeyen özelliğe sahiptirler. Aynı zamanda yandıklarında yoğun duman ortaya çıkarmazlar. Çevreye zararlı ve zehirli gazlar yaymazlar

Isıya ve darbeye karşı dayanıklılık isteyenlerin tercihi olan VIKO Sigorta Kutuları, geniş ürün seçenekleriyle yapıların ihtiyaçlarına uygun çözümler sunuyor. Halojen içermeyen Sigorta Kutuları, fonksiyonelliğin yanı sıra sağlıklı ve güvenilir özellikleriyle beklentileri karşılıyor.

- IP40 koruma standardına uygunluk
- Sınıf II; elektrik çarpmasına karşı korumalı
- Tesis sırasındaki sıcaklık aralığı -15°C / +60°C
- 650°C'ye kadar alev ve yanmaya karşı dayanıklılık
- Kullanım yerine göre 180° çevrilerek takılabilen kapaklar
- Geniş iç hacim
- Halojen içermez
- Montaj hassasiyeti sağlayan su terazisi

sigorta kutuları IP40

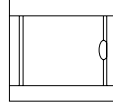

Sigorta Kutuları IP40

Ref. No	Ürün Adı	Kutudaki Adet	Kolideki Adet	Liste Fiyatı	YERLİ ÜRETİM
Sıva Üstü W Otomat Kutuları Halogen Free (H.F)					
90 91 21 02	2'li Sıva Üstü Sigorta Kutusu H.F	1	45	₺30,80	✓
90 91 21 04	4'lü Sıva Üstü Sigorta Kutusu H.F	1	30	₺36,00	✓
90 91 21 06	6'lı Sıva Üstü Sigorta Kutusu H.F	1	30	₺64,80	✓
90 91 21 08	8'li Sıva Üstü Sigorta Kutusu H.F	1	20	₺79,20	✓
90 91 21 12	12'li Sıva Üstü Sigorta Kutusu H.F	1	10	₺97,20	✓
90 91 21 16	16'lı Sıva Üstü Sigorta Kutusu H.F	1	10	₺130,00	✓
90 91 21 18	18'li Sıva Üstü Sigorta Kutusu H.F	1	10	₺155,00	✓
90 91 21 24	24'lü Sıva Üstü Sigorta Kutusu H.F	1	10	₺180,00	✓
90 91 21 36	36'lı Sıva Üstü Sigorta Kutusu H.F	1	10	₺226,00	✓



Sıva Altı W Otomat Kutuları Halogen Free (H.F)

90 91 20 02	2'li Sıva Altı Sigorta Kutusu H.F	1	45	₺30,80	✓
90 91 20 04	4'lü Sıva Altı Sigorta Kutusu H.F	1	30	₺36,00	✓
90 91 20 06	6'lı Sıva Altı Sigorta Kutusu H.F	1	30	₺64,80	✓
90 91 20 08	8'li Sıva Altı Sigorta Kutusu H.F	1	20	₺79,20	✓
90 91 20 12	12'li Sıva Altı Sigorta Kutusu H.F	1	10	₺97,20	✓
90 91 20 16	16'lı Sıva Altı Sigorta Kutusu H.F	1	10	₺130,00	✓
90 91 20 18	18'li Sıva Altı Sigorta Kutusu H.F	1	10	₺155,00	✓
90 91 20 24	24'lü Sıva Altı Sigorta Kutusu H.F	1	10	₺180,00	✓
90 91 20 36	36'lı Sıva Altı Sigorta Kutusu H.F	1	10	₺226,00	✓

Sıva Üstü Mühürlü W Otomat Kutuları Halogen Free (H.F)

90 91 40 00	1'li Sıva Üstü Sigorta Kutusu - Mühürlü	22	220	₺7,70	✓
90 91 40 01	1 - 2'li Sıva Üstü Sigorta Kutusu - Mühürlü	16	160	₺9,90	✓
90 91 40 03	3 - 4'lü Sıva Üstü Sigorta Kutusu - Mühürlü	10	100	₺13,60	✓



Klemensler

90 91 00 01	4 Delikli Klemens	-	100	₺5,60	✓
90 91 00 02	6 Delikli Klemens	-	100	₺7,00	✓
90 91 00 03	9 Delikli Klemens	-	100	₺9,40	✓
90 91 00 04	10 Delikli Klemens	-	100	₺10,70	✓
90 91 00 05	12 Delikli Klemens	-	100	₺12,20	✓



İzoleli Nötr ve Topraklı Klemensler

90 91 10 02	2x6'lı İzoleli Nötr-Toprak Klemensi	-	50	₺14,90	✓
90 91 10 05	2x10'lu İzoleli Nötr-Toprak Klemensi	-	50	₺22,70	✓



Alçak gerilimde **yüksek güven**



Alçak Gerilim Şalt Ürünleri

Size ve sevdiğinizlere üstün koruma sunan VIKO Alçak Gerilim Şalt Grubu; otomatik sigortalardan kompakt şalterlere, kontaktörden termik rölelere, kaçak akım koruma rölelerine ve modüler aksesuar grubuna kadar uzanan ürünleriyle ihtiyacınız olan güvenliği karşılamak için her zaman yanınızda.

Güvenliğinizi **otomatığe alın**

Otomatik Sigortalar



Termik Koruma

Aşırı yük durumunda devreyi keserek koruma işlemini gerçekleştirir. Yüksek ısının etkisiyle eğilen bimetal element mekanizmayı harekete geçirerek ana kontaktların ayrılmasını sağlar.

Manyetik Koruma

Yüksek akımlarda ya da kısa devre anında bobin içerisindeki piston, manyetik değişimlerde mekanizmayı tetikleyerek devreyi keser ve koruma işlemini gerçekleştirir.

otomatik sigortalar

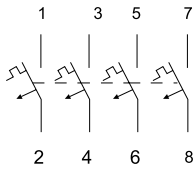
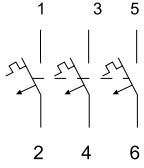
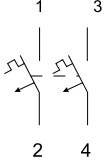
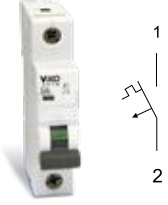

3 kA & 4.5 kA B Eğrisi

3VTB & 4VTB Serisi

Anma Akımı (A)	Ref. No		Kutudaki Adet	Kolideki Adet	Liste Fiyatı
1 Kutup					
	3 kA B Eğrisi	4.5 kA B Eğrisi			
2	3VTB-1B02	4VTB-1B02	12	120	₺30,90
4	3VTB-1B04	4VTB-1B04	12	120	₺30,90
6	3VTB-1B06	4VTB-1B06	12	120	₺29,90
10	3VTB-1B10	4VTB-1B10	12	120	₺27,00
16	3VTB-1B16	4VTB-1B16	12	120	₺27,00
20	3VTB-1B20	4VTB-1B20	12	120	₺27,00
25	3VTB-1B25	4VTB-1B25	12	120	₺27,00
32	3VTB-1B32	4VTB-1B32	12	120	₺30,80
40	3VTB-1B40	4VTB-1B40	12	120	₺32,30
50	3VTB-1B50	4VTB-1B50	12	120	₺34,20
63	3VTB-1B63	4VTB-1B63	12	120	₺38,70
2 Kutup					
6	3VTB-2B06	4VTB-2B06	6	60	₺68,80
10	3VTB-2B10	4VTB-2B10	6	60	₺65,30
16	3VTB-2B16	4VTB-2B16	6	60	₺65,30
20	3VTB-2B20	4VTB-2B20	6	60	₺65,30
25	3VTB-2B25	4VTB-2B25	6	60	₺65,30
32	3VTB-2B32	4VTB-2B32	6	60	₺73,20
40	3VTB-2B40	4VTB-2B40	6	60	₺83,40
50	3VTB-2B50	4VTB-2B50	6	60	₺88,10
63	3VTB-2B63	4VTB-2B63	6	60	₺99,60
3 Kutup					
6	3VTB-3B06	4VTB-3B06	4	40	₺92,70
10	3VTB-3B10	4VTB-3B10	4	40	₺88,10
16	3VTB-3B16	4VTB-3B16	4	40	₺88,10
20	3VTB-3B20	4VTB-3B20	4	40	₺88,10
25	3VTB-3B25	4VTB-3B25	4	40	₺88,10
32	3VTB-3B32	4VTB-3B32	4	40	₺98,50
40	3VTB-3B40	4VTB-3B40	4	40	₺111,00
50	3VTB-3B50	4VTB-3B50	4	40	₺117,00
63	3VTB-3B63	4VTB-3B63	4	40	₺132,00
4 Kutup					
6	3VTB-4B06	4VTB-4B06	3	30	₺122,00
10	3VTB-4B10	4VTB-4B10	3	30	₺114,00
16	3VTB-4B16	4VTB-4B16	3	30	₺114,00
20	3VTB-4B20	4VTB-4B20	3	30	₺114,00
25	3VTB-4B25	4VTB-4B25	3	30	₺114,00
32	3VTB-4B32	4VTB-4B32	3	30	₺127,00
40	3VTB-4B40	4VTB-4B40	3	30	₺141,00
50	3VTB-4B50	4VTB-4B50	3	30	₺148,00
63	3VTB-4B63	4VTB-4B63	3	30	₺168,00

otomatik sigortalar

3 kA & 4.5 kA C Eğrisi 3VTB & 4VTB Serisi

Anma Akımı (A)	Ref. No	Kutudaki Adet	Kolideki Adet	Liste Fiyatı	
1 Kutup					
	3 kA C Eğrisi	4.5 kA C Eğrisi			
2	3VTB-1C02	4VTB-1C02	12	120	₺30,90
4	3VTB-1C04	4VTB-1C04	12	120	₺30,90
6	3VTB-1C06	4VTB-1C06	12	120	₺29,90
10	3VTB-1C10	4VTB-1C10	12	120	₺27,00
16	3VTB-1C16	4VTB-1C16	12	120	₺27,00
20	3VTB-1C20	4VTB-1C20	12	120	₺27,00
25	3VTB-1C25	4VTB-1C25	12	120	₺27,00
32	3VTB-1C32	4VTB-1C32	12	120	₺30,80
40	3VTB-1C40	4VTB-1C40	12	120	₺32,30
50	3VTB-1C50	4VTB-1C50	12	120	₺34,20
63	3VTB-1C63	4VTB-1C63	12	120	₺38,70
80	3VTB-1C80	-	12	120	₺91,20
100	3VTB-1C100	-	12	120	₺99,40
125	3VTB-1C125	-	12	120	₺103,00

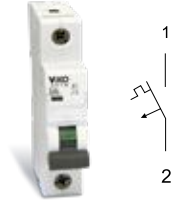

2 Kutup					
6	3VTB-2C06	4VTB-2C06	6	60	₺68,80
10	3VTB-2C10	4VTB-2C10	6	60	₺65,30
16	3VTB-2C16	4VTB-2C16	6	60	₺65,30
20	3VTB-2C20	4VTB-2C20	6	60	₺65,30
25	3VTB-2C25	4VTB-2C25	6	60	₺65,30
32	3VTB-2C32	4VTB-2C32	6	60	₺73,20
40	3VTB-2C40	4VTB-2C40	6	60	₺83,40
50	3VTB-2C50	4VTB-2C50	6	60	₺88,10
63	3VTB-2C63	4VTB-2C63	6	60	₺99,60

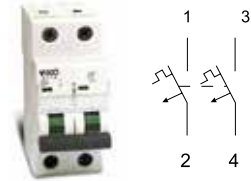

3 Kutup					
6	3VTB-3C06	4VTB-3C06	4	40	₺92,70
10	3VTB-3C10	4VTB-3C10	4	40	₺88,10
16	3VTB-3C16	4VTB-3C16	4	40	₺88,10
20	3VTB-3C20	4VTB-3C20	4	40	₺88,10
25	3VTB-3C25	4VTB-3C25	4	40	₺88,10
32	3VTB-3C32	4VTB-3C32	4	40	₺98,50
40	3VTB-3C40	4VTB-3C40	4	40	₺111,00
50	3VTB-3C50	4VTB-3C50	4	40	₺117,00
63	3VTB-3C63	4VTB-3C63	4	40	₺132,00
80	3VTB-3C80	-	4	40	₺350,00
100	3VTB-3C100	-	4	40	₺383,00
125	3VTB-3C125	-	4	40	₺410,00

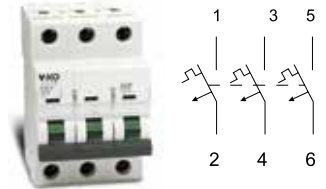

4 Kutup					
6	3VTB-4C06	4VTB-4C06	3	30	₺122,00
10	3VTB-4C10	4VTB-4C10	3	30	₺114,00
16	3VTB-4C16	4VTB-4C16	3	30	₺114,00
20	3VTB-4C20	4VTB-4C20	3	30	₺114,00
25	3VTB-4C25	4VTB-4C25	3	30	₺114,00
32	3VTB-4C32	4VTB-4C32	3	30	₺127,00
40	3VTB-4C40	4VTB-4C40	3	30	₺141,00
50	3VTB-4C50	4VTB-4C50	3	30	₺148,00
63	3VTB-4C63	4VTB-4C63	3	30	₺168,00

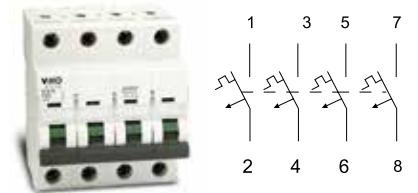

3VTB & 4VTB Serisi Otomatik Sigorta Aksesuarları

Tanım	Ref. No	Liste Fiyatı	
Yardımcı Kontak Bloğu 2 - 63A	1NO + 1NC	VTBK-AU1/11	₺103,00
Şönt Açırma Bobini	110/415V AC	VTBK-SR1	₺149,00
Düşük Gerilim Bobini		VTBK-UR1	₺203,00
Alarm Kontakı		VTBK-AC1	₺187,00

otomatik sigortalar



6 kA B Eğrisi		6VTB Serisi		
Anma Akımı (A)	Ref. No	Kutudaki Adet	Kolideki Adet	Liste Fiyatı
1 Kutup				
6	6VTB-1B06	12	120	₺42,50
10	6VTB-1B10	12	120	₺35,80
16	6VTB-1B16	12	120	₺35,80
20	6VTB-1B20	12	120	₺35,80
25	6VTB-1B25	12	120	₺35,80
32	6VTB-1B32	12	120	₺42,50
40	6VTB-1B40	12	120	₺44,20
50	6VTB-1B50	12	120	₺47,70
63	6VTB-1B63	12	120	₺52,80



6 kA C Eğrisi		6VTB Serisi		
Anma Akımı (A)	Ref. No	Kutudaki Adet	Kolideki Adet	Liste Fiyatı
1 Kutup				
6	6VTB-1C06	12	120	₺42,50
10	6VTB-1C10	12	120	₺35,80
16	6VTB-1C16	12	120	₺35,80
20	6VTB-1C20	12	120	₺35,80
25	6VTB-1C25	12	120	₺35,80
32	6VTB-1C32	12	120	₺42,50
40	6VTB-1C40	12	120	₺44,20
50	6VTB-1C50	12	120	₺48,00
63	6VTB-1C63	12	120	₺52,80

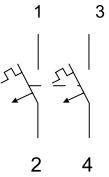

2 Kutup				
6	6VTB-2C06	6	60	₺97,80
10	6VTB-2C10	6	60	₺82,20
16	6VTB-2C16	6	60	₺82,20
20	6VTB-2C20	6	60	₺82,20
25	6VTB-2C25	6	60	₺82,20
32	6VTB-2C32	6	60	₺97,80
40	6VTB-2C40	6	60	₺107,00
50	6VTB-2C50	6	60	₺115,00
63	6VTB-2C63	6	60	₺127,00

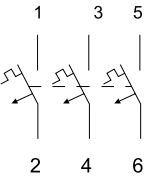

3 Kutup				
6	6VTB-3C06	4	40	₺145,00
10	6VTB-3C10	4	40	₺122,00
16	6VTB-3C16	4	40	₺122,00
20	6VTB-3C20	4	40	₺122,00
25	6VTB-3C25	4	40	₺122,00
32	6VTB-3C32	4	40	₺145,00
40	6VTB-3C40	4	40	₺155,00
50	6VTB-3C50	4	40	₺167,00
63	6VTB-3C63	4	40	₺185,00

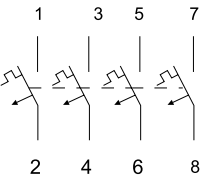

4 Kutup				
6	6VTB-4C06	3	30	₺188,00
10	6VTB-4C10	3	30	₺157,00
16	6VTB-4C16	3	30	₺157,00
20	6VTB-4C20	3	30	₺157,00
25	6VTB-4C25	3	30	₺157,00
32	6VTB-4C32	3	30	₺188,00
40	6VTB-4C40	3	30	₺199,00
50	6VTB-4C50	3	30	₺215,00
63	6VTB-4C63	3	30	₺238,00

otomatik sigortalar

10 kA C Eğrisi		10VTB Serisi		
Anma Akımı (A)	Ref. No	Kutudaki Adet	Kolideki Adet	Liste Fiyatı
1 Kutup				
6	10VTB-1C06	12	120	₺57,40
10	10VTB-1C10	12	120	₺50,00
16	10VTB-1C16	12	120	₺50,00
20	10VTB-1C20	12	120	₺50,00
25	10VTB-1C25	12	120	₺56,70
32	10VTB-1C32	12	120	₺60,40
40	10VTB-1C40	12	120	₺61,00
50	10VTB-1C50	12	120	₺68,90
63	10VTB-1C63	12	120	₺72,30
2 Kutup				
6	10VTB-2C06	6	60	₺135,00
10	10VTB-2C10	6	60	₺129,00
16	10VTB-2C16	6	60	₺129,00
20	10VTB-2C20	6	60	₺129,00
25	10VTB-2C25	6	60	₺129,00
32	10VTB-2C32	6	60	₺149,00
40	10VTB-2C40	6	60	₺169,00
50	10VTB-2C50	6	60	₺178,00
63	10VTB-2C63	6	60	₺192,00
3 Kutup				
6	10VTB-3C06	4	40	₺184,00
10	10VTB-3C10	4	40	₺176,00
16	10VTB-3C16	4	40	₺176,00
20	10VTB-3C20	4	40	₺176,00
25	10VTB-3C25	4	40	₺176,00
32	10VTB-3C32	4	40	₺201,00
40	10VTB-3C40	4	40	₺228,00
50	10VTB-3C50	4	40	₺240,00
63	10VTB-3C63	4	40	₺258,00
4 Kutup				
6	10VTB-4C06	3	30	₺238,00
10	10VTB-4C10	3	30	₺227,00
16	10VTB-4C16	3	30	₺227,00
20	10VTB-4C20	3	30	₺227,00
25	10VTB-4C25	3	30	₺227,00
32	10VTB-4C32	3	30	₺256,00
40	10VTB-4C40	3	30	₺290,00
50	10VTB-4C50	3	30	₺305,00
63	10VTB-4C63	3	30	₺328,00

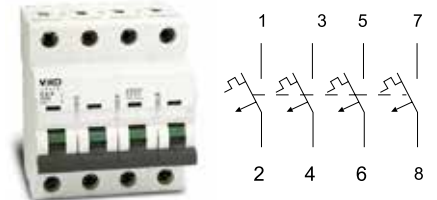
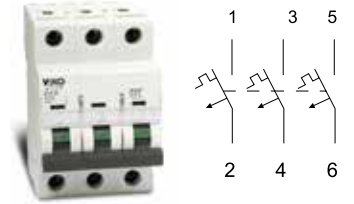
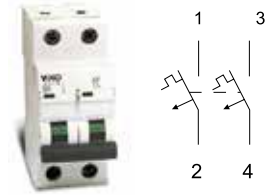

6VTB - 10VTB Serisi Otomatik Sigorta Aksesuarları			
Tanım	Ref. No	Liste Fiyatı	
Yardımcı Kontak Bloğu 2 - 63A	1NO + 1NC	VTBK-AU2/11	₺114,00
Şönt Açtırma Bobini	110/415V AC	VTBK-SR2	₺115,00

otomatik sigortalar



6 kA C Eğrisi (18 mm)*

YENİ

Anma Akımı (A)	Ref. No	Kutudaki Adet	Kolideki Adet	Liste Fiyatı
1 Kutup				
80	6VTB-1C80	12	120	₺130,00
100	6VTB-1C100	12	120	₺140,00
125	6VTB-1C125	12	120	₺153,00



2 Kutup				
80	6VTB-2C80	6	60	₺270,00
100	6VTB-2C100	6	60	₺330,00
125	6VTB-2C125	6	60	₺354,00



3 Kutup				
80	6VTB-3C80	4	40	₺391,00
100	6VTB-3C100	4	40	₺405,00
125	6VTB-3C125	4	40	₺469,00



4 Kutup				
80	6VTB-4C80	3	30	₺517,00
100	6VTB-4C100	3	30	₺530,00
125	6VTB-4C125	3	30	₺633,00

* 1 modül genişliği 18 mm'dir.

otomatik sigortalar

10 kA C Eğrisi				YENİ
Anma Akımı (A)	Ref. No	Kutudaki Adet	Kolideki Adet	Liste Fiyatı
1 Kutup				
80	10VTB-1C80	12	120	₺173,00
100	10VTB-1C100	12	120	₺177,00
125	10VTB-1C125	12	120	₺197,00
2 Kutup				
80	10VTB-2C80	6	60	₺350,00
100	10VTB-2C100	6	60	₺422,00
125	10VTB-2C125	6	60	₺470,00
3 Kutup				
80	10VTB-3C80	4	40	₺522,00
100	10VTB-3C100	4	40	₺522,00
125	10VTB-3C125	4	40	₺595,00
4 Kutup				
80	10VTB-4C80	3	30	₺698,00
100	10VTB-4C100	3	30	₺700,00
125	10VTB-4C125	3	30	₺807,00



6VTB - 10VTB (80-100-125A) Serisi Otomatik Sigorta Aksesuarları				YENİ
Tanım		Ref. No	Liste Fiyatı	
Yardımcı Kontak Bloğu	1NO	VTBK-AU2/10	₺114,00	
Yardımcı Kontak Bloğu	1 NC	VTBK-AU2/01	₺114,00	
Yardımcı Kontak Bloğu	2 NO	VTBK-AU2/20	₺114,00	
Yardımcı Kontak Bloğu	2 NC	VTBK-AU2/02	₺114,00	
Yardımcı Kontak Bloğu	1NO + 1 NC	VTBK-AU2/11	₺114,00	
Alarm Kontaklı	1NO + 1 NC	VTBK-AC2	₺159,00	
Mekanik Kilit		VTBK-MI2	₺46,00	

Sevdikleriniz güvende, yaşam alanlarınız koruma altında

30 mA insan hayatını korumak içindir,
evlerde ve işyerlerinin girişindeki tali pano ve prizlerde 30 mA kaçak akım rölesi bağlanmalıdır.

300 mA yangın koruma içindir,
ana pano veya dağıtım kutusunda 300 mA kaçak akım rölesi kullanılmalıdır.

Kaçak Akım Koruma Röleleri



25A - 100A
arası beyan
akım değerleri

30 mA - 300 mA
kaçak akım
kesme değeri

Elektriksel
şema

Aylık test butonu

ON - OFF göstergesi

Kaçak Akım Röleleri hem sevdikleriniz hem de mekanlarınız için üstün koruma sağlamaktadır.

Doğrudan veya dolaylı temaslar ile yalıtım hatalarına karşı koruma için kullanılması gereken kaçak akım koruma röleleri, elektrik şokları ve yangın risklerine karşı koruma sunarlar.

- Basit ve sağlam çalışma mekanizması
- Kablo, iğne ve çatal tipi busbar girişine uygun bağlantı terminalleri
- Elektrik şokları ve yangına karşı üstün koruma
- IP20 sınıfı elle temasa karşı yüksek korumalı bağlantı terminalleri
- VIKO otomatik sigortalarıyla tasarımsal uyumluluk

kaçak akım koruma röleleri

VTR Serisi				
Anma Akımı (A)	Ref. No	Kutudaki Adet	Kolideki Adet	Liste Fiyatı
2 Kutup 30 mA 6kA				
25	VTR2-2530	1	60	₺194,00
32	VTR2-3230	1	60	₺205,00
40	VTR2-4030	1	60	₺205,00
63	VTR2-6330	1	60	₺230,00
80	VTR2-8030	1	60	₺426,00
2 Kutup 300 mA 6kA				
25	VTR2-25300	1	60	₺194,00
32	VTR2-32300	1	60	₺205,00
40	VTR2-40300	1	60	₺205,00
63	VTR2-63300	1	60	₺230,00
80	VTR2-80300	1	60	₺426,00
4 Kutup 30 mA 6kA				
25	VTR4-2530	1	30	₺271,00
32	VTR4-3230	1	30	₺277,00
40	VTR4-4030	1	30	₺277,00
63	VTR4-6330	1	30	₺334,00
80	VTR4-8030	1	30	₺511,00
100	VTR4-10030	1	30	₺573,00
4 Kutup 300 mA 6kA				
25	VTR4-25300	1	30	₺271,00
32	VTR4-32300	1	30	₺277,00
40	VTR4-40300	1	30	₺277,00
63	VTR4-63300	1	30	₺334,00
80	VTR4-80300	1	30	₺511,00
100	VTR4-100300	1	30	₺573,00

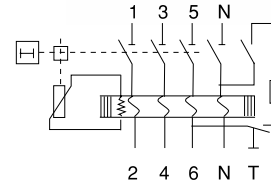
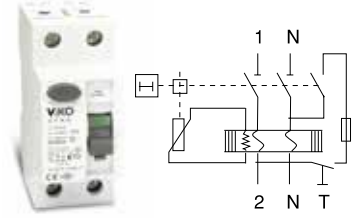

İstediğiniz saatte, istediğiniz yerde

Analog Zaman Saatleri



VİKO Zaman Saatleri'yle hem zamandan hem de enerjiden tasarruf sağlayın...



Bahçenizi belli aralıklarla sulamanız gerekiyor ancak buna vakit bulamıyor musunuz? Bu tür sorunları zaman saati ile pratik bir şekilde çözebilirsiniz.

Otomatik olarak yapılmasını istediğiniz tüm işlerin zamanlamasını VİKO Zaman Saatleri'ne bırakın, sistemleriniz belirlediğiniz zaman aralıklarında açılıp, kapansın.

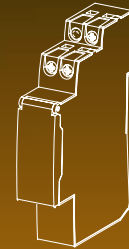

- Besleme : 220 - 240V AC/DC
- Yk kapasitesi : 16(4)A/250V
- Gç tketimi : 0.5W
- Saat hassasiyeti : $\pm 1\text{sn/gn } 22^\circ\text{C}$
- Pil mr: Gnlk modeli : 100 saat
- Kadran tipi : Gnlk: 96 pin
- Minimum anahtarlama sresi : Gnlk: 15 dakika
- Çalıřma sıcaklıęı : $-10^\circ\text{C} - +50^\circ\text{C}$
- Elektrik çarpmalarına karřı koruma : Sınıf II
- 1 DIN raya montaj



 = Otomatik  = Aık (1 ve 2 no'lu kontaklar srekli kapalı konumda)

modüler ürünler



Zaman Saatleri

YENİ

Anma Akımı (A)	Ref. No	Kutudaki Adet	Kolideki Adet	Liste Fiyatı
Analog				
Günlük 100h Rezerv Süresi	VTA-24H/R100	1	200	₺217,00

Darbe Akım Anahtarları

Anma Akımı (A)	Kutup Sayısı	Kontakt Tipi	Kontrol Gerilimi (V)	Ref. No	Kutudaki Adet	Kolideki Adet	Liste Fiyatı
16	1	1NO	230V AC	VIR-16/10	1	100	₺143,00

Ray Tipi Kontaktörler

Kutup Sayısı	le (A) AC1	Modül Sayısı	Kontakt Tipi	Ref. No	Kutudaki Adet	Kolideki Adet	Liste Fiyatı
2	20	1	1NO+1NC	VTCT-20/11	12	120	₺145,00
2	25	1	1NO+1NC	VTCT-25/11	12	120	₺145,00
4	20	2	4NO	VTCT-20/40	6	60	₺261,00
4	25	2	4NO	VTCT-25/40	6	60	₺261,00
4	40	3	4NO	VTCT-40/40	4	40	₺430,00
4	63	3	4NO	VTCT-63/40	4	40	₺430,00

VTCT serimizin dB değeri 30 dB'den azdır.

Alçak Gerilim Parafudrları

Max. Deşarj Akımı I _{max} (kA)	Max. Çalışma Gerilimi Üc (V)	Kutup Sayısı	Ref. No	Kutudaki Adet	Kolideki Adet	Liste Fiyatı
B Sınıfı						
100 kA	275V AC	1	VSP-1/100/B	1	100	₺450,00
100 kA	275V AC	2	VSP-2/100/B	1	50	₺909,00
100 kA	275V AC	3	VSP-3/100/B	1	40	₺1.362,00
100 kA	275V AC	4	VSP-4/100/B	1	30	₺1.817,00
B+C Sınıfı						
50 kA	275V AC	1	VSP-1/50/B+C	1	100	₺299,00
50 kA	275V AC	2	VSP-2/50/B+C	1	50	₺597,00
50 kA	275V AC	3	VSP-3/50/B+C	1	40	₺849,00
50 kA	275V AC	4	VSP-4/50/B+C	1	30	₺1.170,00
C Sınıfı						
40 kA	275V AC	1	VSP-1/40/C	1	100	₺192,00
40 kA	275V AC	2	VSP-2/40/C	1	50	₺381,00
40 kA	275V AC	3	VSP-3/40/C	1	40	₺570,00
40 kA	275V AC	4	VSP-4/40/C	1	30	₺773,00
D Sınıfı						
20 kA	275V AC	1	VSP-1/20/D	1	100	₺148,00
20 kA	275V AC	2	VSP-2/20/D	1	50	₺288,00
20 kA	275V AC	3	VSP-3/20/D	1	40	₺428,00
20 kA	275V AC	4	VSP-4/20/D	1	30	₺570,00

modüler ürünler

DIN Rayı Sinyal Lambası					YENİ
Renk	Besleme Gerilimi (V)	Ref. No	Kutudaki Adet	Kolideki Adet	Liste Fiyatı
Mavi	230V AC	VTSR-B/S	12	120	₺45,00
Yeşil	230V AC	VTSR-G/S	12	120	₺45,00
Kırmızı	230V AC	VTSR-R/S	12	120	₺45,00
Sarı	230V AC	VTSR-Y/S	12	120	₺45,00
Beyaz	230V AC	VTSR-W/S	12	120	₺45,00
Kırmızı+Sarı+Yeşil	230V AC	VTSR-3/S	12	120	₺105,00



Sinyal Lambası					YENİ
Renk	Besleme Gerilimi (V)	Ref. No	Kutudaki Adet	Kolideki Adet	Liste Fiyatı
Mavi	24V DC	VTSP-B/B	10	500	₺12,00
Yeşil	24V DC	VTSP-G/B	10	500	₺12,00
Kırmızı	24V DC	VTSP-R/B	10	500	₺12,00
Sarı	24V DC	VTSP-Y/B	10	500	₺12,00
Beyaz	24V DC	VTSP-W/B	10	500	₺14,00
Mavi	230V AC	VTSP-B/S	10	500	₺12,00
Yeşil	230V AC	VTSP-G/S	10	500	₺12,00
Kırmızı	230V AC	VTSP-R/S	10	500	₺12,00
Sarı	230V AC	VTSP-Y/S	10	500	₺12,00
Beyaz	230V AC	VTSP-W/S	10	500	₺14,00



Ray Tipi Priz					
Anma Akımı In (A)	Besleme Gerilimi (V)	Ref. No	Kutudaki Adet	Kolideki Adet	Liste Fiyatı
16	250V AC	VSR-G16	1	10	₺62,00



SN2 serisi kompakt şalterler

Sabit Tip



VMF - SN2 Serisi		Termik: Sabit		3 kutuplu	
Anma Akımı In(A)	Kesme Kapasitesi Icu (kA)	Ref. No	Liste Fiyatı		
40	25	VMF1-40-SN2	₺497,00		
50	25	VMF1-50-SN2	₺497,00		
63	25	VMF1-63-SN2	₺497,00		
80	25	VMF1-80-SN2	₺546,00		
100	25	VMF1-100-SN2	₺546,00		
125	25	VMF1-125-SN2	₺546,00		
40	35	VMF2-40-SN2	₺514,00		
50	35	VMF2-50-SN2	₺514,00		
63	35	VMF2-63-SN2	₺514,00		
80	35	VMF2-80-SN2	₺603,00		
100	35	VMF2-100-SN2	₺603,00		
125	35	VMF2-125-SN2	₺603,00		
160	35	VMF2-160-SN2	₺767,00		
200	35	VMF3-200-SN2	₺1.160,00		
250	35	VMF3-250-SN2	₺1.160,00		
315	50	VMF4-315-SN2	₺2.190,00		
400	50	VMF4-400-SN2	₺2.190,00		
500	50	VMF5-500-SN2	₺4.080,00		
630	50	VMF5-630-SN2	₺4.080,00		
800	50	VMF5-800-SN2	₺4.490,00		

Sabit Tip



VMF - SN2 Serisi		Termik: Sabit		4 kutuplu	
Anma Akımı In(A)	Kesme Kapasitesi Icu (kA)	Ref. No	Liste Fiyatı		
40	25	VMF1-40-4-SN2	₺687,00		
50	25	VMF1-50-4-SN2	₺687,00		
63	25	VMF1-63-4-SN2	₺687,00		
80	25	VMF1-80-4-SN2	₺742,00		
100	25	VMF1-100-4-SN2	₺742,00		
125	25	VMF1-125-4-SN2	₺770,00		
40	35	VMF2-40-4-SN2	₺735,00		
50	35	VMF2-50-4-SN2	₺735,00		
63	35	VMF2-63-4-SN2	₺735,00		
80	35	VMF2-80-4-SN2	₺818,00		
100	35	VMF2-100-4-SN2	₺818,00		
125	35	VMF2-125-4-SN2	₺825,00		
160	35	VMF2-160-4-SN2	₺1.200,00		
200	35	VMF3-200-4-SN2	₺1.700,00		
250	35	VMF3-250-4-SN2	₺1.700,00		
315	50	VMF4-315-4-SN2	₺3.150,00		
400	50	VMF4-400-4-SN2	₺3.150,00		
500	50	VMF5-500-4-SN2	₺6.000,00		
630	50	VMF5-630-4-SN2	₺6.000,00		
800	50	VMF5-800-4-SN2	₺6.510,00		

SN2 serisi kompakt şalterler

Termik Ayar Sahalı Tip

VMT - SN2 Serisi Termik: Ayarlı Manyetik: Sabit				3 kutuplu
Anma Akımı In(A)	Termik Ayar Sahası Ir(A)	Kesme Kapasitesi Icu (kA)	Ref. No	Liste Fiyatı
40	28 - 40	35	VMT2-40-SN2	₺552,00
50	35 - 50	35	VMT2-50-SN2	₺552,00
63	44 - 63	35	VMT2-63-SN2	₺552,00
80	56 - 80	35	VMT2-80-SN2	₺636,00
100	70 - 100	35	VMT2-100-SN2	₺636,00
125	87 - 125	35	VMT2-125-SN2	₺795,00
160	112 - 160	35	VMT2-160-SN2	₺920,00
200	140 - 200	35	VMT3-200-SN2	₺1.240,00
250	175 - 250	35	VMT3-250-SN2	₺1.240,00
315	220 - 315	50	VMT4-315-SN2	₺2.200,00
400	280 - 400	50	VMT4-400-SN2	₺2.380,00
500	350 - 500	50	VMT5-500-SN2	₺4.120,00
630	441 - 630	50	VMT5-630-SN2	₺4.220,00
800	560 - 800	50	VMT5-800-SN2	₺4.630,00



Elektronik Tip *

VME - SN2 Serisi Termik: Ayarlı, Manyetik: Ayarlı				3 kutuplu	
Anma Akımı In (A)	Termik Ayar Sahası Ir(A)	Manyetik Ayar Sahası	Kesme Kapasitesi Icu (kA)	Ref. No	Liste Fiyatı
800	640 - 800	(1.5 - 12) In	70	VME6-800-SN2	₺15.153,00
1000	800 - 1000	(1.5 - 12) In	70	VME6-1000-SN2	₺15.700,00
1250	1000 - 1250	(1.5 - 12) In	70	VME6-1250-SN2	₺16.912,00
1600	1280 - 1600	(1.5 - 12) In	70	VME6-1600-SN2	₺19.720,00

* Dip Switch Ayarlı



Kaçak Akımlı Tip *

VMR - SN2 Serisi Termik: Ayarlı, Manyetik: Sabit, Kaçak Akım:Ayarlı 4 kutuplu				
Anma Akımı In(A)	Kaçak Akım Eşik Değeri IΔn (mA)	Kesme Kapasitesi Icu (kA)	Ref. No	Liste Fiyatı
50	(100 - 500)	25	VMR2-50-SN2	₺2.080,00
63	(100 - 500)	25	VMR2-63-SN2	₺2.080,00
80	(100 - 500)	25	VMR2-80-SN2	₺2.080,00
100	(100 - 500)	25	VMR2-100-SN2	₺2.140,00
125	(100 - 500)	25	VMR2-125-SN2	₺2.430,00
160	(100 - 500)	35	VMR3-160-SN2	₺3.770,00
200	(100 - 500)	35	VMR3-200-SN2	₺3.880,00
250	(100 - 500)	35	VMR3-250-SN2	₺4.140,00
315	(100 - 500)	50	VMR4-315-SN2	₺5.960,00
400	(100 - 500)	50	VMR4-400-SN2	₺6.050,00
500	(100 - 500)	50	VMR4-500-SN2	₺6.610,00

* Gecikme Zamanı (Δt): 0.05 - 0.8s

* VMR serisinde şönt açtırma bobini dahildir.



SN2 serisi kompakt şalter aksesuarları



Şönt Açırma Bobini

Birlikte Kullanılacağı Kompakt Şalter	Besleme Gerilimi	Ref. No	Liste Fiyatı
VMF1-VMF2-VMT2-VMR2/-SN2	220V AC	VMA-SR1/2-SN2	213,00
VMF3-VMF4-VMT3-VMT4-VMR3/-SN2	220V AC	VMA-SR3/4-SN2	213,00
VMF5-VME6/-SN2	220V AC	VMA-SR5/6-SN2	302,00



Düşük Gerilim Bobini

Birlikte Kullanılacağı Kompakt Şalter	Besleme Gerilimi	Ref. No	Liste Fiyatı
VMF1-VMF2-VMT2-VMR2/-SN2	220V AC	VMA-URV1/2-SN2	₺267,00
VMF3-VMF4-VMT3-VMT4-VMR3/-SN2	220V AC	VMA-URV3/4-SN2	₺267,00
VMF5-VME6/-SN2	220V AC	VMA-URV5/6-SN2	₺355,00



Yardımcı Kontak Bloğu

Birlikte Kullanılacağı Kompakt Şalter	Yardımcı Kontak	Ref. No	Liste Fiyatı
VMF1-VMF2-VMT2-VMR2/-SN2	1NO + 1NC	VMA-AU1/2-SN2	₺89,00
VMF3-VMF4-VMT3-VMT4-VMR3/-SN2	1NO + 1NC	VMA-AU3/4-SN2	₺123,00
VMF5-VME6/-SN2	2NO + 2NC	VMA-AU5/6-SN2	₺123,00



Alarm Kontaklı

Birlikte Kullanılacağı Kompakt Şalter	Besleme Gerilimi	Ref. No	Liste Fiyatı
VMF1-VMF2-VMT2-VMR2/-SN2	220V AC	VMA-W1/2-SN2	₺90,00
VMF3-VMF4-VMT3-VMT4-VMR3/-SN2	220V AC	VMA-W3/4-SN2	₺169,00
VMF5-VME6/-SN2	220V AC	VMA-W5/6-SN2	₺169,00



Uzatmalı Döner Kurma Kolu

Birlikte Kullanılacağı Kompakt Şalter	Besleme Gerilimi	Ref. No	Liste Fiyatı
VMF1/-SN2	220V AC	VMA-MM1-SN2	₺224,00
VMF2-VMT2-VMR2/-SN2	220V AC	VMA-MM2-SN2	₺224,00
VMF3-VMT3-VMR3/-SN2	220V AC	VMA-MM3-SN2	₺267,00
VMF4-VMT4/-SN2	220V AC	VMA-MM4-SN2	₺267,00
VMF5/-SN2	220V AC	VMA-MM5-SN2	₺267,00



Motor Mekanizması

Birlikte Kullanılacağı Kompakt Şalter	Besleme Gerilimi	Ref. No	Liste Fiyatı
VMF5/-SN2	220V AC	VMA-EM5-SN2	₺2.580,00
VME6/-SN2	220V AC	VMA-EM6-SN2	₺2.830,00

SN2 serisi kompakt şalter ölçüleri

Sabit Tip Kompakt Şalterler

Model	VMF1-SN2	VMF2-SN2	VMF3-SN2	VMF4-SN2	VMF5-SN2	
Anma Akımı In (A)	40A-50A-63A 80A-100A-125A	40A-50A-63A-80A 100A-125A-160A	200A-250A	315A-400A	500A-630A 800A	
Kısa Devre Kesme Kaps (kA)	25kA	35kA	35kA	50kA	50kA	
Kutup Sayısı	3 - 4	3 - 4	3 - 4	3 - 4	3 - 4	
Boyutlar (mm)	E	76 - 101	90 - 120	105 - 140	140 - 184	210 - 280
	Y	120	120	170	254	268
	D	70	70	103,5	103,5	103,5

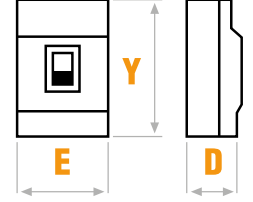

Termik Ayarlı Tip Kompakt Şalterler

Model	VMT2-SN2	VMT3-SN2	VMT4-SN2	
Anma Akımı In (A)	40A-50A-63A-80A 100A-125A-160A	200A-250A	315A-400A	
Kısa Devre Kesme Kaps (kA)	35kA	35kA	50kA	
Kutup Sayısı	3	3	3	
Boyutlar (mm)	E	90	105	140
	Y	120	170	254
	D	70	103,5	103,5

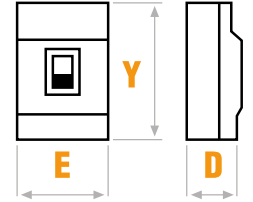

Elektronik Tip Kompakt Şalterler

Model	VME6-SN2	
Anma Akımı In (A)	800A-1000A-1250A-1600A	
Kısa Devre Kesme Kaps (kA)	70kA	
Kutup Sayısı	3	
Boyutlar (mm)	E	210
	Y	410
	D	138,5

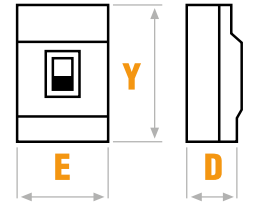

Kaçak Akımlı Tip Kompakt Şalterler

Model	VMR2-SN2	VMR3-SN2	
Anma Akımı In (A)	50A-63A-80A-100A-125A	160A-200A-250A	
Kısa Devre Kesme Kaps (kA)	25kA	35kA	
Kutup Sayısı	4	4	
Boyutlar (mm)	E	120	140
	Y	120	210
	D	70	103,5

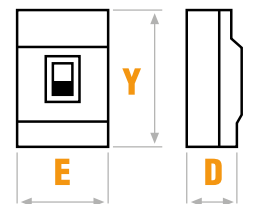

kompakt şalter aksesuarları

Kaçak Akım Algılama Rölesi

Eşik Akımı (mA)	Besleme Gerilimi	Açma Zaman Ayarı (sn)	Ref. No	Liste Fiyatı
30mA-30A	110V/220V AC	0.05-5 sn	VELR-30	₺814,00

Toroid Akım Trafoları

Çap (mm)	Ref. No	Liste Fiyatı
40	VTTR-40	₺143,00
55	VTTR-55	₺243,00
80	VTTR-80	₺262,00

Not: Kaçak akım kombinasyonu oluşturmak için Kompakt Şalter, VELR serisi Kaçak Akım Algılama Rölesi, VTTR Serisi Toroid Akım Trafosu ve Kompakt Şaltlere uygun olan Şönt Açırma Bobini birlikte sipariş edilmelidir.

Çap (mm)	Max. Akım (A)	Referans
Ø40	160	VTTR-40
Ø50	250	VTTR-55
Ø80	400	VTTR-80

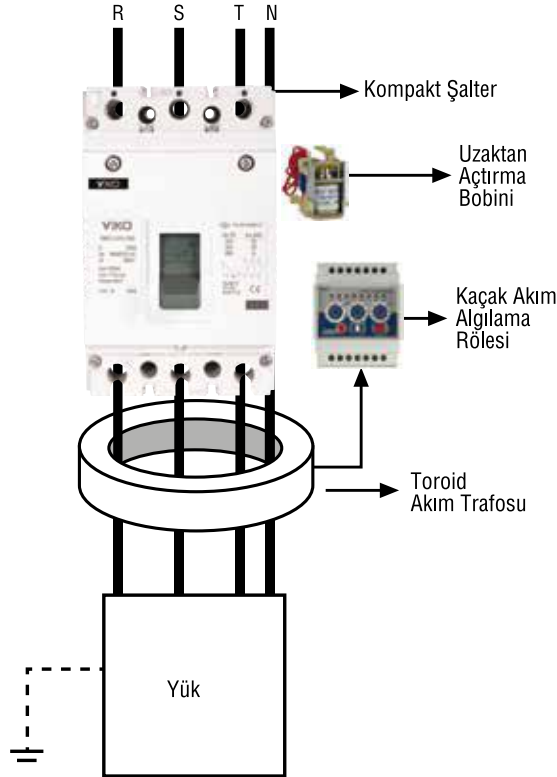

kompakt şalter seçim cetveli

Kompakt Şalter Seçim Cetveli

TRAFO GÜCÜ (kVa)	TRAFO In (A)	TERMİK MANYETİK ŞALTER In (A)	TRAFO PANO BAĞLANTISI		
			KABLO	BARA (mm)	
				CU	AL
50	72,17	3 x 100	3 x 25 + 16	30 x 3	40 x 5
100	144,34	3 x 160	3 x 50 + 25	40 x 3	40 x 5
160	230,94	3 x 250	3 x 95 + 50	40 x 3	40 x 5
250	360,84	3 x 400	3 x 150 + 70	40 x 3	40 x 5
400	577,35	3 x 600	2 (3 x 150)	40 x 5	50 x 5
500	721,69	3 x 800	--	40 x 10	50 x 10
630	909,33	3 x 1000	--	50 x 10	60 x 10
800	1154,70	3 x 1400	--	60 x 10	80 x 10
1000	1443,38	3 x 1600	--	80 x 10	100 x 10
1250	1804,22	3 x 2000	--	100 x 10	2 (80 x 10)
1600	2309,40	3 x 2500	--	2 (80 x 10)	2 (100 x 10)



VMA-AU-SN2 Yardımcı Kontakt

Devre kesicinin açık ya da kapalı konumuna göre elektriksel sinyalizasyonu beslemek için kullanılır.



VMA-SR-SN2 Şönt Açtırma Bobini

Kompakt şaltere açtırma kumandası verir.



VMA-EM-SN2 Motor Mekanizması

Kompakt şalterle yapılan bağlantıyla uzaktan açma-kapama yapmak için kullanılır.

VMA-W-SN2 Alarm Kontakı

Devre kesicinin açma-kapama durumunu gösterecek uyarıyı sağlar.



VMA-UVR-SN2 Düşük Gerilim Bobini

Gerilim düşümü seviyesi %35 ile %70 arasında iken kompakt şalteri açtırır.



VMA-MM-SN2 Uzatmalı Kurma Kolu

Döner kol yardımıyla devre kesiciye pano kullanımlarında kapağı açmadan açma-kapama yaptırmak için kullanılır.

Maksimum koruma, maksimum performans

Kontaktörler



- Güç kontaktörleri, mini kontaktörler, kompanzasyon kontaktörleri
- 9A'den 800A'e kadar
- Kolay ve güvenli montaj
- 400V AC bobin gerilimi

Motor Koruma Şalterleri



- Aşırı yük ve kısa devre koruma
- 0.25-32A arasında termik ayar sahası imkanı
- Faz kaybına karşı hassas koruma
- 35 mm'lik DIN rayına kolay ve güvenli montaj özelliği
- Kolayca monte edilebilir geniş aksesuar seçenekleri
- 15kW'a (380/400V) kadar olan elektrik motorlarının korunması
- Yüksek kesme kapasitesi 25kA ~ 100 kA (400V/AC)
- Hızlı bağlantı

güç kontaktörleri

Güç Kontaktörleri			Kumanda Devresi AC 230V			
Anma Gücü (kW) (380/400V)	Anma Akımı (A) AC3	Termik Akım Ith (A) AC1	Yardımcı Kontak	Ref. No	Kolideki Adet	Liste Fiyatı
4	9	20	1NO	VTC-09/10/S	50	₺113,00
4	9	20	1NC	VTC-09/01/S	50	₺113,00
5,5	12	20	1NO	VTC-12/10/S	50	₺113,00
5,5	12	20	1NC	VTC-12/01/S	50	₺113,00
7,5	18	32	1NO	VTC-18/10/S	50	₺126,00
7,5	18	32	1NC	VTC-18/01/S	50	₺126,00
7,5	18	32	1NO+1NC	VTC-18/11/S	50	₺143,00
11	25	40	1NO	VTC-25/10/S	32	₺203,00
11	25	40	1NC	VTC-25/01/S	32	₺203,00
11	25	40	1NO+1NC	VTC-25/11/S	32	₺214,00
15	32	50	1NO	VTC-32/10/S	32	₺252,00
15	32	50	1NC	VTC-32/01/S	32	₺252,00
15	32	50	1NO+1NC	VTC-32/11/S	32	₺274,00
18,5	40	60	1NO+1NC	VTC-40/11/S	12	₺447,00
22	50	80	1NO+1NC	VTC-50/11/S	12	₺553,00
30	65	80	1NO+1NC	VTC-65/11/S	12	₺646,00
37	80	100	1NO+1NC	VTC-80/11/S	12	₺865,00
45	95	125	1NO+1NC	VTC-95/11/S	12	₺1.170,00
55	115	200	-	VTC-115/00/S	4	₺1.540,00
75	150	200	-	VTC-150/00/S	4	₺1.760,00
90	185	275	-	VTC-185/00/S	4	₺2.230,00
110	225	275	-	VTC-225/00/S	2	₺2.430,00
132	265	315	-	VTC-265/00/S	2	₺3.300,00
160	330	380	-	VTC-330/00/S	2	₺4.610,00
200	400	460	-	VTC-400/00/S	2	₺4.680,00
250	500	580	-	VTC-500/00/S	2	₺6.570,00
335	630	850	-	VTC-630/00/S	1	₺8.950,00
400	800	850	-	VTC-800/00/S	1	₺10.170,00



Güç Kontaktörleri 4 kutuplu			Kumanda Devresi AC 230V			
Anma Gücü (kW) (380/400V)	Anma Akımı (A) AC3	Termik Akım Ith (A) AC1	Yardımcı Kontak	Ref. No	Kolideki Adet	Liste Fiyatı
15	32	50	-	VTC-32/00/S-4	32	₺298,00
18,5	40	60	-	VTC-40/00/S-4	10	₺631,00
22	50	80	-	VTC-50/00/S-4	10	₺763,00
30	65	80	-	VTC-65/00/S-4	10	₺853,00
37	80	100	-	VTC-80/00/S-4	10	₺1.180,00
45	95	125	-	VTC-95/00/S-4	10	₺1.270,00
55	110	200	-	VTC-115/00/S-4	10	₺1.800,00
75	150	200	-	VTC-150/00/S-4	4	₺2.080,00
90	185	275	-	VTC-185/00/S-4	4	₺3.000,00
110	225	275	-	VTC-225/00/S-4	4	₺3.270,00
132	265	315	-	VTC-265/00/S-4	2	₺4.180,00
160	330	380	-	VTC-330/00/S-4	2	₺5.190,00
200	400	460	-	VTC-400/00/S-4	2	₺6.060,00
250	500	580	-	VTC-500/00/S-4	2	₺7.460,00
335	630	850	-	VTC-630/00/S-4	2	₺11.640,00
400	800	850	-	VTC-800/00/S-4	1	₺12.530,00



kompanzasyon kontaktörleri



Kompanzasyon Kontaktörleri

Çalışma Gücü (kVAR) (400/440V)	Yardımcı Kontakt	Ref. No	Kolideki Adet	Liste Fiyatı
12,5	1NO+1NC	VCC-12/11/S	32	₺216,00
16,7	1NO+1NC	VCC-16/11/S	32	₺279,00
20	1NO+1NC	VCC-20/11/S	32	₺373,00
25	1NO+2NC	VCC-25/12/S	20	₺572,00
33,3	1NO+2NC	VCC-33/12/S	20	₺630,00
40	1NO+2NC	VCC-40/12/S	20	₺880,00
60	1NO+2NC	VCC-60/12/S	20	₺917,00

Not: Gerilim dalgalanmalarını kondansatörlerin anma akımının (In) 1,3 katı akım akışına sebep olmaktadır.

Üretim toleransına -%5 ~ +%10 bağlı olarak kondansatör gücü, nominal gücün 1,1 katına 1,3*1,1*In=1,43In ulaşabilir.

Lütfen siparişlerinizde dikkate alınız.

mini kontaktörler



Mini Kontaktörler

Anma Gücü (kW) (380/400V)	Anma Akımı (A) AC3	Termik Akım Ith (A) AC1	Yardımcı Kontakt	Ref. No	Kolideki Adet	Liste Fiyatı
2,2	6	16	1NO	VTCM-06/10/S	100	₺115,00
2,2	6	16	1NC	VTCM-06/01/S	100	₺115,00
4	9	20	1NO	VTCM-09/10/S	100	₺115,00
4	9	20	1NC	VTCM-09/01/S	100	₺115,00

güç kontaktörü aksesuarları



Mekanik Kilit

Birlikte Kullanılacağı Kontaktör Referansı	Ref. No	Liste Fiyatı
VTC-115...VTC-150	VTCA-MI3	₺166,00
VTC-185, VTC-225	VTCA-MI4	₺166,00
VTC-300, VTC-400	VTCA-MI5	₺249,00
VTC-630, VTC-800	VTCA-MI6	₺279,00



Yardımcı Kontakt Blokları

Yardımcı Kontakt	Birlikte Kullanılacağı Kontaktör Referansı	Montaj	Ref. No	Liste Fiyatı
1NO+1NC	VTC-09...VTC-800	Üzerine	VTCA-AU/11	₺24,50
2NO+2NC	VTC-09...VTC-800	Üzerine	VTCA-AU/22	₺33,20
3NO+1NC	VTC-09...VTC-800	Üzerine	VTCA-AU/31	₺38,00
1NO+3NC	VTC-09...VTC-800	Üzerine	VTCA-AU/13	₺33,20
1NO+1NC	VTC-09...VTC-95	Yana	VTCA-AU/11N	₺41,00

termik röleler

VRM Serisi Mekanik Termik Röleler				
Termik Ayar Sahası (A)	Birlikte Kullanılacağı Kontaktör Referansı	Ref. No	Kolideki Adet	Liste Fiyatı
0.25 - 0.40	VTC-09_32	VRM-32A10	100	₺108,00
0.40 - 0.63	VTC-09_32	VRM-32A11	100	₺108,00
0.63 - 1.00	VTC-09_32	VRM-32A12	100	₺108,00
1.00 - 1.60	VTC-09_32	VRM-32A13	100	₺108,00
1.60 - 2.50	VTC-09_32	VRM-32A14	100	₺108,00
2.50 - 4.00	VTC-09_32	VRM-32A15	100	₺108,00
4.00 - 6.00	VTC-09_32	VRM-32A16	100	₺108,00
5.50 - 8.00	VTC-09_32	VRM-32A17	100	₺108,00
7 - 10	VTC-09_32	VRM-32A18	100	₺108,00
9 - 13	VTC-09_32	VRM-32A21	100	₺108,00
12 - 18	VTC-09_32	VRM-32A22	100	₺108,00
17 - 25	VTC-09_32	VRM-32A23	100	₺108,00
23 - 32	VTC-25_32	VRM-32A24	50	₺163,00
30 - 40	VTC-25_32	VRM-32A25	50	₺163,00
23 - 32	VTC-40_95	VRM-95A31	50	₺233,00
30 - 40	VTC-40_95	VRM-95A32	50	₺233,00
37 - 50	VTC-40_95	VRM-95A33	50	₺233,00
48 - 65	VTC-40_95	VRM-95A34	50	₺233,00
55 - 70	VTC-40_95	VRM-95A35	50	₺233,00
63 - 80	VTC-40_95	VRM-95A36	50	₺233,00
80 - 93	VTC-40_95	VRM-95A37	50	₺266,00



motor koruma şalterleri

VMP2 Serisi (0.1 - 80A)			Termik - Manyetik Karakteristikli	YENİ	
Anma Gücü (kW) (380/415V) AC	Termik Ayar Sahası (A)	Kısa Devre Kesme Kapasitesi 400V (Icu) (kA)	Ref. No	Kolideki Adet	Liste Fiyatı
-	0.1-0.16	100	VMP2-0.16	50	₺365,00
-	0.16-0.25	100	VMP2-0.25	50	₺365,00
-	0.25...0.40	100	VMP2-0.40	50	₺365,00
-	0.40...0.63	100	VMP2-0.63	50	₺365,00
-	0.63...1.00	100	VMP2-1	50	₺365,00
-	1.00...1.60	100	VMP2-1.6	50	₺365,00
0.75	1.60...2.50	100	VMP2-2.5	50	₺365,00
1.5	2.50...4.00	100	VMP2-4	50	₺365,00
2.2	4.00...6.30	100	VMP2-6.3	50	₺365,00
4	6.30...10.0	100	VMP2-10	50	₺367,00
5.5	9.00...14.0	15	VMP2-14	50	₺367,00
5.5	13.0...18.0	15	VMP2-18	50	₺367,00
7.5	17.0...23.0	15	VMP2-23	50	₺410,00
11	20.0...27.0	15	VMP2-27	50	₺428,00
15	25.0...32.0	15	VMP2-32	50	₺473,00
22	25.0...40.0	15	VMP2-40	50	₺937,00
33	40.0...63.0	15	VMP2-63	50	₺995,00
45	56.0...80.0	15	VMP2-80	50	₺995,00



motor koruma şalteri aksesuarları

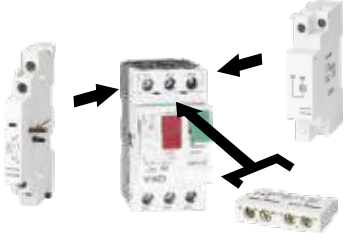

VMP2 Serisi İçin Aksesuarlar

YENİ

Yardımcı Kontakt	Montaj	Ref. No	Liste Fiyatı
Yardımcı Kontakt Blokları			
1NO + 1NC	Yana	VMPA-AU2/11N	₺97,60
2NO	Yana	VMPA-AU2/20N	₺97,60
2NC	Yana	VMPA-AU2/02N	₺97,60
1NO	Yana	VMPA-AU2/10N	₺97,60
1NO+1NC	Yana	VMPA-AN2/11N*	₺97,60
2NO	Yana	VMPA-AN2/20N*	₺97,60
2NC	Yana	VMPA-AN2/02N*	₺97,60
1NO	Üzerine	VMPA-AU2/10	₺70,00
1NC	Üzerine	VMPA-AU2/01	₺70,00

* VMPA-AN2/11N, VMPA-AN2/02N, VMPA-AN2/20N yardımcı kontakt blokları: WMP2-40, WMP2-63 ve WMP2-80 için kullanılabilir.

Hata Sinyali Kontakt Bloğu

1NO	Üzerine	VMPA-W2/10	₺153,00
1NC	Üzerine	VMPA-W2/01	₺153,00
1NO + 1NC	Üzerine	VMPA-W2/11	₺153,00

Muhafaza Kutusu (IP 55)

Muhafaza Kutusu Seti (IP 55)		VMPA-PB2/E	₺110,00
Muhafaza Kutusu			
Ön Yüz Koruma Çerçevesi			
Asma Kilit Aparatı			
Nötr Bağlantı İletkeni			
Muhafaza Kutusu (Acil Durum Stop Butonlu)		VMPA-PB2/B	₺138,00
Muhafaza Kutusu			
Ön Yüz Koruma Çerçevesi			
Acil Durum Stop Butonu			
Asma Kilit Aparatı			
Nötr Bağlantı İletkeni			

Çalışma Gerilimi (V)

Ref. No

Liste Fiyatı

Açtırma Bobini

220/240	VMPA-SR2S	₺162,00
---------	-----------	---------

Düşük Gerilim Bobini

220/240	VMPA-UVR2S	₺157,00
---------	------------	---------

genel seçim cetvelleri

Üç Fazlı Motorlarda Ekipman Seçimi

380V AC Trifaze Asenkron Motor			Kumanda		VIKO Kontaktör Referansı	Aşırı Yük Koruma		VIKO Termik Röle Referansı	Aşırı Yük ve Kısa Devre Koruma		VIKO Motor Koruma Şalteri Referansı
Anma Gücü (Hp)	Anma Akımı		AC Güç Kontaktörü	AC-3 (A)		Termik Röle	Anma Akımı (A)		Motor Koruma Şalteri	Anma Akımı (A)	
	(kW)	(A)	Anma Akımı								
5	3.7	7.7	9	VTC-09/10/S	5.5-8	VRM-32A17	6.3-10	VMP2-10			
5.5	4	8.5	9	VTC-09/10/S	7-10	VRM-32A18	6.3-10	VMP2-10			
7.5	5.5	11.5	12	VTC-12/10/S	9-13	VRM-32A21	9-14	VMP2-14			
10	7.5	15.5	18	VTC-18/10/S	12-18	VRM-32A22	13-18	VMP2-18			
15	11	22	25	VTC-25/10/S	17-25	VRM-32A23	20-27	VMP2-27			
20	15	30	32	VTC-32/10/S	23-32	VRM-32A24		VMP2-32			
25	18.5	37	40	VTC-40/11/S	30-40	VRM-95A32		VMP2-40			
30	22	44	50	VTC-50/11/S	37-50	VRM-95A33		VMP2-63			
40	30	60	65	VTC-65/11/S	48-65	VRM-95A34		VMP2-63			
50	37	72	80	VTC-80/11/S	55-70	VRM-95A35		VMP2-80			
60	45	85	95	VTC-95/11/S	63-80	VRM-95A36		VMP2-80			
75	55	105	115	VTC-115/10/S							
100	75	138	150	VTC-150/10/S							
125	90	170	185	VTC-185/10/S							
150	110	205	225	VTC-225/10/S							
180	132	245	265	VTC-265/00/S							
220	160	300	330	VTC-330/00/S							
270	200	370	400	VTC-400/10/S							
300	220	408	500	VTC-500/10/S							
340	250	460	500	VTC-500/10/S							
430	315	584	630	VTC-630/10/S							
480	355	730	800	VTC-800/00/S							
545	440	710	800	VTC-800/00/S							

Kondansatör Yükleme Cetveli

Kondansatör Kapasitesi	VIKO Kapasitör Kontaktörü Referansı	Kontaktör Değeri	VIKO Kontaktör Referansı	Sigorta Değeri	VIKO Otomatik Sigorta Referansı	Besleme Kablosu
kVAr		A (Amper)		A (Amper)		mm ²
12,5	VCC-12/11/S	18	VTC-18/10/S	3*32	3VTB-3C32	3x6
16,7	VCC-16/11/S	25	VTC-25/10/S	3*40	3VTB-3C40	3x6
20	VCC-20/11/S	32	VTC-32/10/S	3*50	3VTB-3C50	3x6
25	VCC-25/12/S	40	VTC-40/11/S	3*63	3VTB-3C63	3x6
33,3	VCC-33/12/S	50	VTC-50/11/S	3*80	10VTB-3C80	3x6
40	VCC-40/12/S	65	VTC-65/11/S	3*100	10VTB-3C100	3x10
60	VCC-60/12/S	95	VTC-95/11/S	3*160 T.M.Ş	VMF3-160-SN2	3x25

Bakır Bara Taşıma Kapasitesi

ÇEVRE SICAKLIĞI : 35°C Isınma : 30°C										
SÜREKLİ YÜKLEME AKIMI (A) – 50Hz. A.C										
Boyutlar mm	Kesit mm ²	Ağırlık kg/m	BOYALI BARA ADETİ				ÇIPLAK BARA ADETİ			
			I	II	III	IV	I	II	III	IV
12x2	24	0.21	125	250	-	-	110	200	-	-
15x2	30	0.27	155	270	-	-	140	240	-	-
15x3	45	0.40	185	330	-	-	170	300	-	-
20x2	40	0.36	205	350	-	-	185	315	-	-
20x3	60	0.54	245	425	-	-	220	380	-	-
20x5	100	0.89	325	550	-	-	290	495	-	-
25x3	75	0.67	300	510	-	-	270	460	-	-
25x5	125	1.12	385	670	-	-	350	600	-	-
30x3	90	0.80	350	600	-	-	315	540	-	-
30x5	150	1.34	450	780	-	-	400	700	-	-
40x3	120	1.07	460	780	-	-	420	710	-	-
40x5	200	1.78	600	1000	-	-	520	900	-	-
40x10	400	3.56	835	1500	2060	2800	750	1350	1850	2500
50x5	250	2.23	720	1200	1750	2300	630	1100	1500	2100
50x10	500	4.45	1025	1800	2450	3330	920	1620	2200	3000
60x5	300	2.67	825	1400	1980	2650	750	1300	2800	2400
60x10	600	5.34	1200	2100	2800	3800	1100	1860	2500	3400
80x5	400	3.56	1060	1800	2450	3300	950	1650	2200	2900
80x10	800	7.12	1540	2600	3300	4600	1400	2300	3100	4200
100x5	500	4.45	1310	2200	2950	3800	1100	2000	2600	3400
100x10	1000	8.9	1880	3100	4000	5400	1700	2700	3600	4800
120x10	1200	10.68	2200	3500	4600	6100	2000	3200	4200	5500
160x10	1600	14.24	2880	4400	5800	7800	2600	3900	5200	7000

Energy Saver'lar İle İlgili Kullanışlı Bilgiler

- By-Pass özelliği ile arıza durumunda enerjinin kesintisiz kullanım imkanı sağlar.
- Kart okuyucunun üzerinde yer alan pilot aydınlatma sayesinde karanlık ortamda dahi kolayca ürüne ulaşabilirsiniz.
- Gecikme özelliği sayesinde 5V ürünlerde kart yuvadan çıkarıldıktan 15 sn. sonra, 230V ürünlerde ise 25-30 sn. sonra enerji kesilir.
- RFID ürün seçiminde sadece 13,56 MHz kartlar ile kullanım sağlanabilir. Dilerseniz mekanik anahtarlı ürün tercih ederek tüm kartlar ile kullanabilirsiniz.

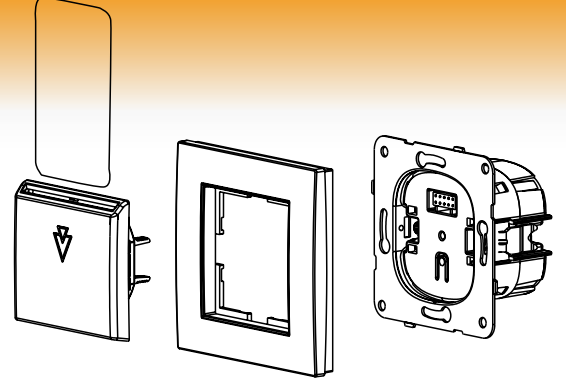

Energy Saver Mekanik Anahtarlı 230V



Energy Saver Mekanik Anahtarlı 5V



Energy Saver 13,56 MHz RFID



- Mekanik anahtarlı 230V Energy Saver ürünlerimizi VTC ve VTCR serimize ait ürünler ile birlikte kullanabilirsiniz.
- Tüm kartlar ile kullanabilirsiniz.

- Mekanik anahtarlı 5V Energy Saver ürünleri sadece kendi röle ünitesi (ESCU) ile birlikte kullanılmalıdır.
- Röle üzerinde yer alan M1K1- M2K2 kontakları sayesinde cam ve balkon kapınıza ilave edeceğiniz manyetik kontaklar ile çok daha fazla enerji tasarrufu sağlayabilirsiniz.
- Tüm kartlar ile kullanabilirsiniz.

- 13,56 MHz RFID Energy Saver ürünleri sadece kendi röle ünitesi (ESCU) ile birlikte kullanılmalıdır.
- Röle üzerinde yer alan M1K1- M2K2 kontakları sayesinde cam ve balkon kapınıza ilave edeceğiniz manyetik kontaklar ile çok daha fazla enerji tasarrufu sağlayabilirsiniz.
- 13,56 MHz frekans değerlerini sağlayan kartlar ile birlikte kullanılabilir.



Mekanik Switch'li (2 Kutuplu - 4 Kutuplu) Kontaktörlü Bağlantı Şeması

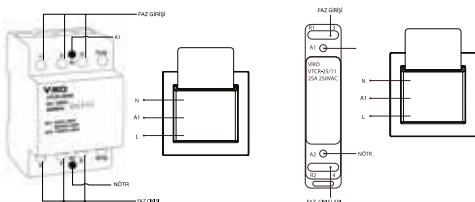

Bağlantı Şeması

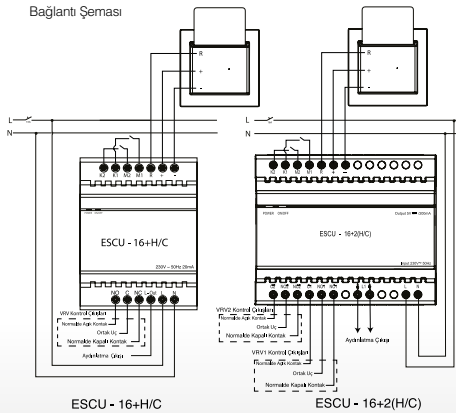

Bağlantı Şeması

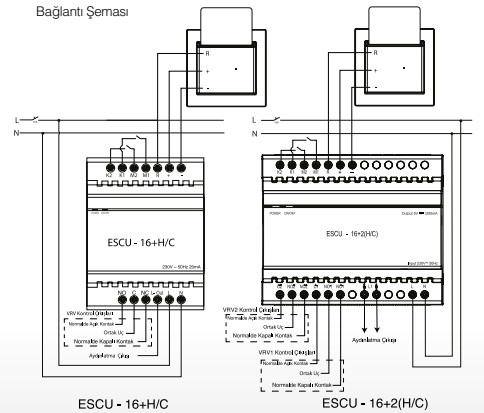

Sık Yapılan Montaj Hataları

Kompakt Şalterler

Kompakt şalter ürünlerimizde enerji girişleri mutlaka ürünün üst tarafından yapılmalıdır.



Mekanizma & Karkas (Çoklu Montaj)

İki ya da daha fazla mekanizmanın monte edildiği durumlarda mekanizma üzerinde yer alan geçiş tırnakları birbirine doğru şekilde hizalanarak zemine sabitlenmelidir.

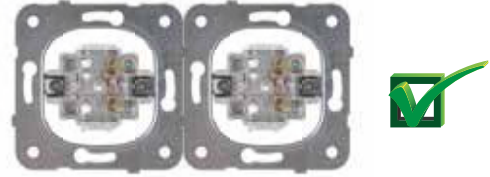
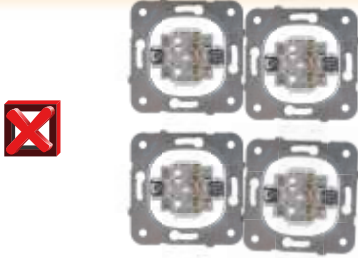

Çerçeve ve Tespit Parçası

Montaj aşamasında ilk olarak mekanizma üzerinden sökülen tespit parçası çerçeveye takılır. Daha sonra çerçeve mekanizma üzerine monte edilir ve son olarak düğme/kapak gövdeye yerleştirilir.



Jaluzi Anahtarı

Kırmızı oklar ile belirtilen bağlantı en sık rastlanan bağlantı hatasıdır. Doğru kullanım için yeşil oklar ile belirtilen bağlantı şeklini uygulamalısınız.

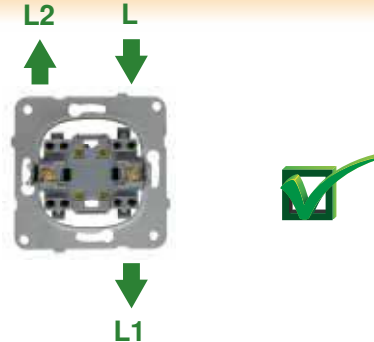
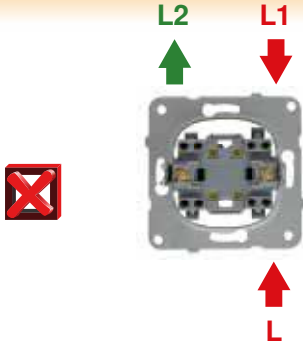

Energy Saver Kontrol Ünitesi

Röle üzerinde bulunan K1-M1, K2-M2 manyetik kontaklar kullanılmayacağı durumlarda mutlaka kısa devre edilmelidir.

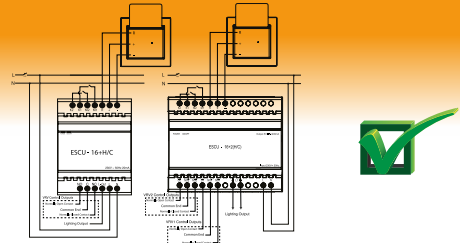

Panasonic



100 yılı aşkın bir süredir

Daha yaşanabilir bir dünya için çalışıyoruz...